

**ПРАЙСОВЫЕ ЦЕНЫ НА ПРОДУКЦИЮ ПЕРМСКОГО ЗАВОДА ПРОФНАСТИЛА**

		ДЕЙСТ. ОТ	
1	ПРОФНАСТИЛ, ПРОФИЛЬ ДЕКОРАТИВНЫЙ, ГЛАДКИЙ ЛИСТ	16.05.2024	Акция
2	ПРОФНАСТИЛ ИЗ НЕРЖАВЕЮЩЕЙ СТАЛИ	14.05.2024	
3	БРОНЕЛЕНТА	16.05.2024	
4	Штрипс 137/620	16.05.2024	
5	ФАЛЬЦЕВАЯ КРОВЛЯ	22.04.2024	
6	ШТАКЕТНИК Квин	27.03.2024	
7	ДОБОРНЫЕ ЭЛЕМЕНТЫ №1/2	22.04.2024	
8	ДОБОРНЫЕ ЭЛЕМЕНТЫ №2/2 Снегозадержатель КВИН	22.04.2024	
9	ПРОФИЛИ ДЛЯ ГИПСОКАРТОНА (ГКЛ)	16.05.2024	
10	ЗАБОР	07.03.2024	
11	ЗАБОР-ЖАЛЮЗИ	07.03.2024	
12	Элементы безопасности кровли РУФСИСТЕМС	13.05.2024	
13	КОЗЫРЬКИ	07.03.2024	
14	Водосточная система КВИН	19.02.2024	
15	ВОДОСТОЧНАЯ СИСТЕМА GRAND LINE	19.02.2024	
16	ВОДОСТОЧНАЯ СИСТЕМА OSNO	22.03.2024	
17	ВОДОСТОЧНАЯ СИСТЕМА OPTIMA	07.03.2024	Акция
18	ВОДОСТОЧНАЯ СИСТЕМА BAUFORT	07.03.2024	Акция
19	Водосточная система STANDART Дёке	07.03.2024	
20	Водосточная система PREMIUM Дёке	07.03.2024	
21	Водосточная система LUX Дёке	07.03.2024	
22	ЛИНЕАРНЫЕ ПАНЕЛИ И МЕТАЛЛИЧЕСКИЙ САЙДИНГ	22.04.2024	
23	САМОРЕЗЫ	08.05.2024	
24	ПРОХОДКИ КРОВЕЛЬНЫЕ	19.02.2024	
25	ВЕНТИЛЯЦИОННЫЕ ЭЛЕМЕНТЫ VOTO	07.03.2024	
26	ИЗДЕЛИЯ ИЗ МЕТАЛЛА	29.01.2024	
27	СТЕЛЛАЖИ	07.03.2024	
28	ГРЯДКИ, ДУГИ	15.03.2024	
29	ДЫМОХОДЫ-МОНО	07.03.2024	
30	ДЫМОХОДЫ-СЭНДВИЧ	07.03.2024	
31	ДЫМОХОДЫ-КОМПЛЕКТУЮЩИЕ	07.03.2024	
32	ПЛЁНКИ, УПЛОТНИТЕЛИ КРОВЕЛЬНЫЕ	07.03.2024	
33	Виниловый сайдинг Döcke PREMIUM, STANDARD	07.03.2024	
34	Виниловый сайдинг Döcke LUX, BERGART	07.03.2024	
35	УСЛУГИ И УПАКОВКА	07.03.2024	
36	ШКАФЫ МЕТАЛЛИЧЕСКИЕ	05.03.2024	
37	Электрошкафы, телекоммуникационные шкафы	05.03.2024	
38	ПЕРФОРАЦИЯ	07.03.2024	
39	ПОРОШКОВАЯ ОКРАСКА	26.03.2024	
40	ЛАЗЕРНАЯ РЕЗКА	07.03.2024	Новинка



**КВИН**

ПЕРМСКИЙ ЗАВОД ПРОФНАСТИЛА

*Кровля. Фасад. Забор.*

Дзержинского, 43.

тел.: 270-10-15

profil@kvin.ru  
www.kvin.ru



www.kvin.ru

Прайс от 16.05.2024

Отделы продаж:

**ЦЕНТРАЛЬНЫЙ ОФИС**

ул. Дзержинского, 43, тел. 270-10-15

**САДОВЫЙ**

ТЦ Карнавал, ул. Уинская, 8а, тел. 270-07-04

**МОТОВИЛИХА**

ТЦ Гудвин, ул. Уральская, 63 п.2, тел. 270-12-04

**ЗАКАМСК**

ТЦ Строймастер, ул. Ласьвинская, 37, тел. 270-12-03

**ГАЙВА**

ТЦ Центральный, ул. Писарева, 25, 2 этаж, тел. 209-80-90

**ТИХИЙ КОМПРОС**

Комсомольский проспект, 75, тел. 209-00-11

**ИНДУСТРИАЛЬНЫЙ Р-Н**

ул. Рязанская, 103, тел. 258-23-00

Не является публичной офертой.

Цены могут отличаться от приведенных на сайте.

Цены уточняйте у менеджеров по тел. 270-10-15



ПЕРМСКИЙ ЗАВОД ПРОФНАСТИЛА

e-mail: prof@kvin.ru

г. Пермь, ул. Дзержинского, 43 тел./факс: +7(342)270-10-15
ЦЕНТРАЛЬНЫЙ ОФИС
ТЦ «Карина», ул. Уинская, 8а
ТЦ «Строймастер», ул. Ласовникова, 37
ТЦ «Удани», ул. Уральская, 63 в.2
Тел./факс: +7(342)270-07-04
Тел./факс: +7(342)270-12-03
Тел./факс: +7(342)270-12-04
САДОВЫЙ ЗАКАМСК МОТОВИЛКА
ул. Писарева, 25, 2 этаж
Комсомольский проспект, 75
Тел.: +7(342)209-90-90
Технический отдел
ИНДУСТРИАЛЬНЫЙ Р.И.



ГАРАНТИЯ 15 ЛЕТ
на покрытие
0,5 DP RAL Медный металл
ГАРАНТИЯ 25 ЛЕТ
на покрытие
Normal Rooftop Шелк
и Rooftop Бархат

Розничный прайс лист от 16.05.2024
Цены указаны с НДС

Оцинкованное покрытие

Table with columns for profile types (C8, C10, HC10, H20, C20, C21, HC35, C44, H60, H75, Гладкий лист) and rows for dimensions and prices.

Полимерное покрытие

Table with columns for profile types and rows for various polymer coating options like 0.4 SP RAL, 0.5 DP, etc.

1 Покрытие гладкого листа с полимерным покрытием защитной пленкой 20р/пог.м
Покрытие гладкого листа с покрытием Texture, SteelArt, Rooftop Бархат защитной пленкой 30р/пог.м

Профиль декоративный

Table comparing decorative profiles 'Классик' and 'Суперклассик' with dimensions and prices.

Лист профилированный 2 сорт

Table showing prices for different types of profiled sheets (2nd sort).

Гарантия качества на продукцию составляет 60 месяцев при соблюдении надлежащих условий перевозки, хранения и монтажа...
Габаритная крыша Falz Lock, штеттинг металлический, добрые элементы (стандартные и под размер заказчика), водосточные элементы...

Примечания:
\*Срок службы кровельных материалов из оцинкованной стали 30 лет, из оцинкованной стали с полимерным покрытием 40 лет.
\*Запрещено выставлять упаковку в пленку для оцинкованной и нержавеющей продукции!
\*Гладкий лист из нержавеющей толщиной 0,7 мм и 0,8 мм изготавливается только с ламинацией!

НАЦЕНКИ

Table with columns for 'Объем партии', 'Наценка (за партию)', and 'ПРОФНАСТИЛ/ПРОФИЛЬ ДЕКОРАТИВНЫЙ/ГЛАДКИЙ ЛИСТ'.

ВНИМАНИЕ! Предоставляется услуга по ДОСТАВКЕ.



г. Пермь, ул. Дзержинского, 43  
тел.: +7(342)270-10-15

г. Киров, ул. Базовая, 4  
тел.: +7(8332)68-03-44

г. Екатеринбург,  
ул. Героев России, 2, оф.512  
тел.: +7(343)379-02-97

г. Сыктывкар,  
ул. 1-я Промышленная, 19  
тел.: +7(8212)40-02-67



Прайс лист от 14.05.2024

Цены указаны при заказе в объеме от 1 тн.

Цены указаны с НДС

Нержавеющее покрытие

г. Пермь

Table with columns for profile names (C8, C10, HC10, H20, C20, C21, HC35, C44, H60, H75, Smooth sheet) and rows for thicknesses (0.4, 0.5, 0.6, 0.7, 0.8, 0.9) for AISI 304 2B and AISI 430 2B (matte) stainless steel. Includes 'ИЗГОТАВЛИВАЕМ по согласованию' for some thicknesses.

Алюминиевое покрытие

Table with columns for profile names (C8, C10, HC10, H20, C20, C21, HC35, C44, H60, H75, Smooth sheet) and rows for thicknesses (0.5, 0.8) for aluminum coating. Includes 'ИЗГОТАВЛИВАЕМ, цены по запросу' for some thicknesses.

Примечание: Предложение не является публичной офертой! Цены могут быть изменены.

Заказы на п/л, г/лист принимаются длиной с шагом 1 см  
Стоимость руб/кв.м указана для общей поверхности.

Запрещено выставлять упаковку в пленку для оцинкованной и нержавеющей продукции!  
При изготовлении профнастила длиной менее 500мм возможно отклонение в длину до 10мм в минус!  
Допуск при изготовлении гладкого листа: по ширине +10мм, по длине до 1,5м +10мм, свыше 1,5м +15мм

ВНИМАНИЕ! Предоставляется услуга по ДОСТАВКЕ.



## ПЕРМСКИЙ ЗАВОД ПРОФНАСТИЛА

e-mail: profil@kvin.ru

г. Пермь, ул. Дзержинского, 43 тел./факс: +7(342)270-10-15

### ЦЕНТРАЛЬНЫЙ ОФИС

ТЦ «Карнавал», ул. Уинская, 8а  
тел./факс: +7(342)270-07-04

ТЦ «Строймастер», ул. Ласьвинская, 37  
тел./факс: +7(342)270-12-03

ТЦ «Гудвин», ул. Уральская, 63 п.2  
тел./факс: +7(342)270-12-04

### САДОВЫЙ

ул. Писарева, 25, 2 этаж  
тел.: +7(342)209-80-90

### ЗАКАМСК

Комсомольский проспект, 75  
тел.: +7(342)209-00-11

### МОТОВИЛИХА

ул. Рязанская, 103  
тел.: +7(342)258-23-00

### ГАЙВА

### ТИХИЙ КОМПРОС

### ИНДУСТРИАЛЬНЫЙ Р-Н



## Прайс-лист на ленту стальную для бронирования кабеля и штрипс

Цены с учётом НДС действуют с 16.05.2024 г

г.Пермь

Наименование	Цена, руб/тн			
	от 0,5 тн	до 3 тн	до 20 тн	от 20 тн
0,18 оц.	287 100	277 500	267 900	248 800
0,2 оц.	253 900	245 400	237 000	220 000
0,25 оц.	259 200	250 600	241 900	224 600
0,3 оц.	218 300	211 000	203 700	189 200
0,35 оц.	227 500	220 000	212 400	197 200
0,4 оц.	195 600	189 100	182 600	169 500
0,45 оц.	181 300	175 300	169 200	157 100
0,45 Z200 оц.	199 000	192 400	185 700	172 500
0,45 Z225 оц.	202 700	195 900	189 200	175 600
0,5 оц.	179 200	173 300	167 300	155 400
0,5 оц. Z200 оц.	194 800	188 300	181 800	168 800
0,5 оц. Z225 оц.	198 400	191 700	185 100	171 900
0,65 оц.	169 200	163 600	157 900	146 700
0,75 оц.	165 800	160 200	154 700	143 700
ШТРИПС 300/0,45 б/м оц.	181 500	175 400	169 400	157 300

\* Изготавливаем бронеленту толщиной от 0,2 до 0,8 мм и шириной от 20мм до 300мм, из оцинкованной, нержавеющей, холоднокатаной стали без покрытия.

\* Минимальная партия 0,5 тн

\* Лента производится в соответствии с нормативными документами ГОСТ 3559-75, ГОСТ 19851-74, ГОСТ 16523-70, ГОСТ 141918, ГОСТ Р52146, ГОСТ 503-81, так же может быть изготовлена по индивидуальным техническим требованиям.

**Вся продукция тщательно упаковывается на поддоны, что облегчает транспортировку.**

Упаковка производится согласно ГОСТу 3559-75.

Ролики собираются в стопу (укладываются друг на друга) на деревянный поддон массой не более 1 тн. Каждый ролик стянут тремя лентами. Пачка скрепляется упаковочной лентой по ГОСТ 3560 или другой нормативно-технической документации, обертывается в два слоя парафинированной бумагой по ГОСТ 9569, в один слой упаковочной бумагой по ГОСТ 8828 затем упаковывается в полиэтилен или в холстопршивное полотно по нормативно-технической документации. Упакованный пакет закрепляется к поддону упаковочной лентой крест на крест.

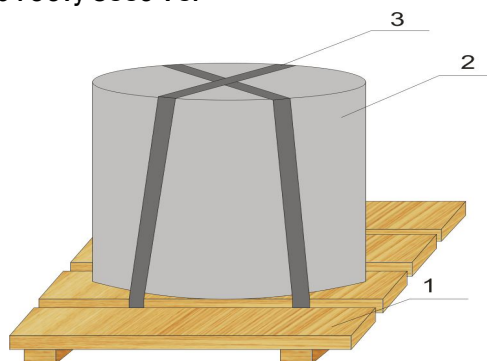

Внимание! Предоставляется услуга по доставке.

Не является публичной офертой

**ПЕРМСКИЙ ЗАВОД ПРОФНАСТИЛА**

г. Пермь, ул. Дзержинского, 43 тел./факс: +7(342)270-10-15

e-mail: prof@kvin.ru

**ЦЕНТРАЛЬНЫЙ ОФИС**

ТЦ «Карнавал», ул. Уинская, 8а ТЦ «Строймастер», ул. Ласальнская, 37 ТЦ «Гудини», ул. Уральская, 63 п.2

тел./факс: +7(342)270-07-04

тел./факс: +7(342)270-12-03

тел./факс: +7(342)270-12-04

**САДОВЫЙ**

ул. Писарева, 2Б, 2 этаж

тел.: +7(342)209-80-90

**ЗАКАМСК**

Комсомольский проспект, 75

тел.: +7(342)209-00-11

**МОТОВИЛКА**

ул. Рязанская, 103

тел.: +7(342)270-23-00

**ГАЙБА****ТИХИЙ КОМПРОС****ИНДУСТРИАЛЬНЫЙ Р-И**

WWW.KVIN.RU

**Прейс-лист на штрипс**

Цены с учётом НДС действуют с 16.05.2024 г.

г. Пермь

Толщина продукции	<b>Штрипс 137</b>				<b>Штрипс 620</b>			
	Цена, руб/тн				Цена, руб/тн			
	Меньше 1 тн	1-5 тн	5-10 тн	Больше 10 тн	Меньше 1 тн	1-5 тн	5-10 тн	Больше 10 тн
<b>Оцинкованное покрытие</b>								
0,3*	198 200	189 600	184 400	181 000	197 200	188 600	183 500	180 100
0,35*	167 300	160 000	155 600	152 700	166 400	159 200	154 900	152 000
0,4	147 100	140 700	136 800	134 300	146 400	140 000	136 200	133 600
0,45	149 700	143 200	139 300	136 700	149 000	142 500	138 600	136 000
0,5	138 600	132 600	129 000	126 600	137 900	131 900	128 300	125 900
0,55	137 000	131 000	127 500	125 100	136 300	130 400	126 900	124 500
0,6	134 100	128 300	124 800	122 500	133 500	127 700	124 200	121 900
0,65	131 900	126 200	122 800	120 500	131 300	125 600	122 200	119 900
0,7	131 100	125 400	122 000	119 700	130 500	124 800	121 400	119 100
0,75	128 700	123 100	119 700	117 500	128 000	122 500	119 100	116 900
0,8	128 400	122 800	119 500	117 200	127 800	122 200	118 900	116 700
0,85	126 500	121 000	117 700	115 500	125 900	120 500	117 200	115 000
0,9	126 500	121 000	117 700	115 500	125 900	120 500	117 200	115 000
1,1	123 600	118 300	115 000	112 900	123 000	117 700	114 500	112 300
1,2	122 300	117 000	113 800	111 700	121 700	116 400	113 300	111 200
1,5	121 800	116 500	113 300	111 200	121 200	115 900	112 700	110 600
<b>Полимерное покрытие</b>								
0,4 SP RAL	194 800	186 300	181 200	177 900	197 700	189 100	183 900	180 500
0,4 SP RAL 3005, 6029	199 300	190 700	185 500	182 000	202 300	193 500	188 200	184 700
0,45 SP RAL	179 100	171 300	166 600	163 500	181 800	173 900	169 100	166 000
0,45 SP RAL 1014, 3005, 5002, 6002, 6029, 9006	183 600	175 600	170 900	167 700	186 400	178 300	173 400	170 200
0,45 SP RAL 3003, 5021	190 800	182 500	177 500	174 200	193 600	185 200	180 100	176 800
0,45 SP RAL 1018	203 500	194 600	189 300	185 800	206 500	197 500	192 200	188 600
0,5 SP RAL	169 700	162 400	157 900	155 000	172 300	164 800	160 300	157 300
0,5 SP RAL 1014, 3005, 5002, 9006	175 100	167 500	162 900	159 900	177 700	170 000	165 400	162 300
0,5 SP RAL 7024, 8017 Normal Rooftop Шелк/ Гарантия	179 200	171 400	166 700	163 600	181 800	173 900	169 200	166 000
0,5 Rooftop Бархат RAL 7024, 8017, 9005	200 000	191 300	186 100	182 600	203 000	194 200	188 900	185 400
0,7 SP RAL	164 500	157 400	153 100	150 200	167 000	159 700	155 400	152 500
0,7 SP RAL 3005	169 300	161 900	157 500	154 600	171 800	164 300	159 800	156 900

\* Штрипс – стальная лента, скрученная в ролик, шириной от 10 мм до 1240 мм, с разными покрытиями металла.

Область применения штрипса широка:

- Его используют в качестве заготовок в производстве;
- Наиболее востребованными штрипсы являются при проведении процессов обработки: упаковки, профилизации, гнущия, штампования;
- Часто штрипсы используют для изготовления армирующих профилей, профилей для крепления гипсокартона, производство заготовок для штамповочной продукции и т.д.

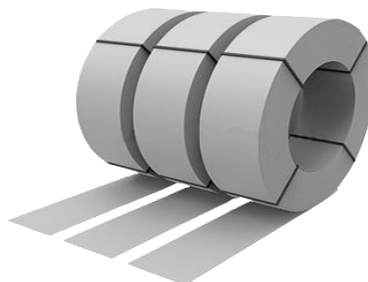

Характеристика линии:

Толщина металла	0,15..2,0 мм
Покрытие металла	Оцинкованное Холоднокатаное Горячекатаное Нержавеющее Алюминиевое Полиэстер
Ширина разрезаемого металла (заготовки, исходного рулона)	600..1250 мм
Ширина ленты	от 10 мм
Максимальная масса исходного рулона	10 тн
Внутренний диаметр рулона	200 и 508 мм
Наружный диаметр рулона	до 1500 мм

Внимание! Предоставляется услуга по доставке.  
Не является публичной офертой



г. Пермь, ул. Дзержинского, 43 тел./факс: +7(342)270-10-15  
**ЦЕНТРАЛЬНЫЙ ОФИС**  
 ТЦ «Карнавал», ул. Уинская, 8а тел./факс: +7(342)270-07-04 ТЦ «Строймастер», ул. Ласьвинская, 37 тел./факс: +7(342)270-12-03 ТЦ «Гудвин», ул. Уральская, 63 п.2 тел./факс: +7(342)270-12-04  
 ул. Гисарова, 25, 2 этаж тел.: +7(342)209-80-90 Комсомольский проспект, 75 тел.: +7(342)209-00-11 ул. Рызанская, 103 тел.: +7(342)2559-23-00  
**САДОВЫЙ ЗАКАМСКИЙ МОТОЦИКЛА**  
 ГАЙДА ТИХИЙ КОМПРОС ИНДУСТРИАЛЬНЫЙ Р-Н



**ФАЛЬЦЕВАЯ КРОВЛЯ FALZ LOCK**

Розничный прайс  
 Цены указаны с НДС, действуют с 22.04.2024 г.

Фальцевая кровля – тип кровли, состоящей из металлических листов (фальцевых панелей), соединенных между собой самозащелкивающимся замком. К обрешетке панель крепится саморезами, перекрываемых при монтаже следующей панели.

Изображение	Покрытие	Оцинкованный		Полиэстер		Normal Rooftop Шелк Гарантия 25 лет		MPE Texture		Rooftop Бархат Гарантия 25 лет!					
		0,5	0,7	0,5	0,7	0,5	0,7	0,5	0,7	0,5	0,7				
	Фальцевая панель FALZ LOCK широкая	405	747	600	1107	555	1024	765	1411	650	1199	635	1172	790	1458
	Фальцевая панель FALZ LOCK узкая**	270	799	400	1183	370	1095	510	1509	435	1287	425	1257	525	1553
	Фальцевая панель FALZ LOCK повышенной жесткости широкая	405	747	600	1107	555	1024	765	1411	650	1199	635	1172	790	1458
	Фальцевая панель FALZ LOCK повышенной жесткости узкая**	270	799	400	1183	370	1095	510	1509	435	1287	425	1257	525	1553

Внимание! Фальцевая панель длиной до 9 метров производится только для Перми и Пермского края, в остальных регионах - максимальная длина 6 метров!  
 \*Стандартная продукция толщиной в 0,5 толщине. На продукцию, которая не является стандартной, заказы в производство принимаются от 100 п.м!  
 \*\* Узкие фальцевые панели принимаются в производство от 150 п.м!  
 Одной из особенностей кровли, является возможное наличие волнистости на фальцевых панелях. Вызвана она специфичностью данного материала.  
 Полая поверхность панели не имеет достаточной жесткости, как следствие волнистость может проявиться из-за напряжения в металле, неровной обрешетки или температурных расширений.  
 Обращаем внимание, что эрфмет носит сугубо эстетический характер и не влияет на функциональную составляющую фальцевой кровли.

Доборные элементы для фальцевой кровли											
Цена руб/шт						Цена руб/шт					
Карнизная планка для фальцевой кровли 135гр 2м	Оцинкованный	Полиэстер	MPE Texture	Normal Rooftop Шелк/ Rooftop Бархат	Ветровая планка для фальцевой кровли 2м	Оцинкованный	Полиэстер	MPE Texture	Normal Rooftop Шелк/ Rooftop Бархат		
	550	720	790	930		470	620	680	800		
Карнизная планка СЛОЖНАЯ для фальцевой кровли 135гр 2м	Оцинкованный	Полиэстер	MPE Texture	Normal Rooftop Шелк/ Rooftop Бархат	Крепёжная планка для фальцевой кровли 2м	Оцинкованный	Полиэстер	MPE Texture	Normal Rooftop Шелк/ Rooftop Бархат		
	660	890	1000	1150		150	190	250	260		
Прогон козырьковый для фальцевой кровли 2м	Оцинкованный	Полиэстер	MPE Texture	Normal Rooftop Шелк/ Rooftop Бархат	Кляммер для фальцевой кровли 32x62	Оцинкованный	Полиэстер	MPE Texture	Normal Rooftop Шелк/ Rooftop Бархат		
	290	375	410	480		25					

Доборные элементы при креплении фальцевых панелей на стены - фасады											
Цена руб/шт						Цена руб/шт					
Угол внешний простой для фальцевых панелей 2м	Оцинкованный	Полиэстер	MPE Texture	Normal Rooftop Шелк/ Rooftop Бархат	Угол внутренний простой для фальцевых панелей 2м	Оцинкованный	Полиэстер	MPE Texture	Normal Rooftop Шелк/ Rooftop Бархат		
	490	625	685	805		490	625	685	805		
Планка карнизная (декоративная фасадная) для фальцевых панелей 2м	Оцинкованный	Полиэстер	MPE Texture	Normal Rooftop Шелк/ Rooftop Бархат	Планка ветровая (горизонтальная фасадная) для фальцевых панелей 2м	Оцинкованный	Полиэстер	MPE Texture	Normal Rooftop Шелк/ Rooftop Бархат		
	470	610	665	780		Размер В - заказной (заявка на расчёт нестандартных изделий)					

Упаковка для фальцевых панелей				
Упаковка фальцевых панелей в хомут, в ящик, на поддон	Цена, руб/шт	Примечание		
	150	При выставлении хомута, ящика, поддона для фальцевых панелей Упаковку в хомут, в ящик и на поддон выставлять ОБЯЗАТЕЛЬНО!		
Хомут для фальцевых панелей	Цена, пог.м	Поддон для фальцевых панелей	Цена, пог.м	Ящик для фальцевых панелей
	890		890	
Используется для перемещения по Перми и Пермскому краю. Кол-во панелей в упаковке - от 20 до 60шт.*** Длина панели от 0,8м до 9м		Используется для перемещения по Перми и Пермскому краю. Кол-во панелей в упаковке - до 20шт.**** Длина панели до 6м		Используется в качестве усиленной упаковки для транспортировки в другие регионы. Кол-во панелей в упаковке - от 20 до 60шт. Длина панели до 9м по Перми и Пермскому краю до 6м - в другие регионы.

\*\*\* Упаковка хомут используется, если длина самой короткой панели в заказе не менее 1/2 длины самой длинной панели!  
 \*\*\*\* Поддон используется при условии, если в заказе до 20 панелей. При большем количестве панелей разных длин в заказе необходимо согласование с производителем!  
 При затруднении выбора упаковки для фальцевой панели просьба обращаться к начальнику цеха.

**ПЕРМСКИЙ ЗАВОД ПРОФНАСТИЛА**

e-mail: profi@kvin.ru



г. Пермь, ул. Дзержинского, 43 тел./факс: +7(342)270-10-15

**ЦЕНТРАЛЬНЫЙ ОФИС**

ТЦ «Карнавал», ул. Уинская, 8а  
тел./факс: +7(342)270-07-04

ТЦ «Строймастер», ул. Ласьвинская, 37  
тел./факс: +7(342)270-12-03

ТЦ «Гудини», ул. Уральская, 63 п.2  
тел./факс: +7(342)270-12-04

**САДОВЫЙ**  
ул. Писарева, 25, 2 этаж  
тел.: +7(342)209-80-90

**САКМЭС**  
Комсомольский проспект, 75  
тел.: +7(342)209-00-11

**МОГОВИЛИХА**  
ул. Рязанская, 103  
тел.: +7(342)258-23-00

**ГАЙВА**

**ТИХИЙ КОМПРОС**

**ИНДУСТРИАЛЬНЫЙ Р-И**

**Розничный прайс**

Цены указаны с НДС, действуют с 27.03.2024г.

**Штакетник**



WWW.KVIN.RU



Схема	Наименование	Цена*							
		Оцинкованный	Полиэстер			Normal Rooftop Шелк/SteelWood/SteelArt	Двухсторонний полиэстер	Двухсторонний Медный металл	Rooftop Бархат
		руб./п.м	SP RAL	SP RAL 3003, 5021	SP RAL 1018	руб./п.м	руб./п.м	руб./п.м	руб./п.м
	<b>Штакетник металлический</b> Длина - 0,2 - 3м Общая ширина - 85 мм Рекомендуемое количество: 8 шт на 1 пог.м <b>без заваляцовки</b> <b>Стандартные цвета</b> Оцинкованный RAL: 1014, 3005, 5002, 5021, 6005, 8017 DP RAL: 8017 SteelWood/SteelArt: античный дуб 3D, золотой орех 3D <b>Цвета, изготавливаемые от 400 пог.м</b> RAL: 1018, 3003, 5005, 6002, 6029, 7004, 7024, 9003, 9006 Normal Rooftop Шелк RAL 8017, 7024 Двухсторонний DP RAL Медный металл / Медный металл	65	91	97	102	108	114	168	133
	<b>Штакетник (евроштакетник) металлический полукруглый</b> Длина - 0,2 - 3м Общая ширина - 105 мм Рекомендуемое количество: 6-7 шт на 1 пог.м <b>без заваляцовки</b> <b>Стандартные цвета</b> RAL: 3005, 6005, 8017 DP RAL: 8017 SteelWood/SteelArt: античный дуб 3D, золотой орех 3D <b>Цвета, изготавливаемые от 350 пог.м</b> RAL: 1014, 1018, 3003, 5002, 5005, 5021, 6002, 6029, 7004, 7024, 9003, 9006 Оцинкованный Normal Rooftop Шелк RAL 7024, 8017 Двухсторонний DP RAL Медный металл / Медный металл	80	106	112	117	123	129	183	148
	<b>Штакетник (евроштакетник) металлический полукруглый</b> Длина - 0,2 - 3м Общая ширина - 105 мм Рекомендуемое количество: 6-7 шт на 1 пог.м <b>скрытая заваляцовка</b> <b>Стандартные цвета</b> RAL: 3005, 6005, 5002, 5021, 7024, 8017 Normal Rooftop Шелк RAL 8017 DP RAL: 8017 SteelWood/SteelArt: античный дуб 3D, золотой орех 3D <b>Цвета, изготавливаемые от 300 пог.м</b> RAL: 1014, 1018, 3003, 5005, 6002, 6029, 7004, 9003, 9006 Оцинкованный Normal Rooftop Шелк RAL 7024, 8017 Двухсторонний DP RAL Медный металл / Медный металл	82	108	114	119	125	131	185	150
	<b>Штакетник (евроштакетник) металлический Г-образный</b> Длина - 0,2 - 3м Общая ширина - 105 мм Рекомендуемое количество: 6-7 шт на 1 пог.м <b>без заваляцовки</b> <b>Стандартные цвета</b> RAL: 3005, 6005, 8017 DP RAL: 8017 SteelWood/SteelArt: античный дуб 3D, золотой орех 3D <b>Цвета, изготавливаемые от 350 пог.м</b> RAL: 1014, 1018, 3003, 5002, 5005, 5021, 6002, 6029, 7004, 7024, 9003, 9006 Оцинкованный Normal Rooftop Шелк RAL 7024, 8017 Двухсторонний DP RAL Медный металл / Медный металл	75	101	107	112	118	124	178	143
	<b>Штакетник (евроштакетник) металлический Г-образный</b> Длина - 0,2 - 3м Общая ширина - 105 мм Рекомендуемое количество: 6-7 шт на 1 пог.м <b>скрытая заваляцовка</b> <b>Стандартные цвета</b> RAL: 3005, 6005, 5002, 5021, 7024, 8017 Normal Rooftop Шелк RAL 8017 DP RAL: 8017 SteelWood/SteelArt: античный дуб 3D, золотой орех 3D <b>Цвета, изготавливаемые от 300 пог.м</b> RAL: 1014, 1018, 3003, 5005, 6002, 6029, 7004, 9003, 9006 Оцинкованный Normal Rooftop Шелк RAL 7024, 8017 Двухсторонний DP RAL Медный металл / Медный металл	77	103	109	114	120	126	180	145

Схема	Наименование	Руб/шт.	Вместимость поддонов	Примечание
	Поддон для штакетника 870x1200	510	Максимальное кол-во малых паллет* на поддоне:	Максимальная длина продукции (штакетника), которую можно упаковать на данный поддон, 1100 мм
	Поддон для штакетника 870x1600	540	- штакетника 85мм - 150 шт. (максимальное кол-во штакетни 85мм - 1500 шт.)	Максимальная длина продукции (штакетника), которую можно упаковать на данный поддон, 1500 мм
	Поддон для штакетника 870x2150	640	- штакетника 105мм - 120 шт. (максимальное кол-во штакетни 105мм - 1200 шт.)	Максимальная длина продукции (штакетника), которую можно упаковать на данный поддон, 2050 мм
	Поддон для штакетника 870x3150	980		Максимальная длина продукции (штакетника), которую можно упаковать на данный поддон, 3000 мм
	Поддон для штакетника 560x1200	375	Максимальное кол-во малых паллет* на поддоне:	Максимальная длина продукции (штакетника), которую можно упаковать на данный поддон, 1100 мм
	Поддон для штакетника 560x1600	430	- штакетника 85мм - 48 шт. (максимальное кол-во штакетни 85мм - 480 шт.)	Максимальная длина продукции (штакетника), которую можно упаковать на данный поддон, 1500 мм
	Поддон для штакетника 560x2150	530	- штакетника 105мм - 40 шт. (максимальное кол-во штакетни 105мм - 400 шт.)	Максимальная длина продукции (штакетника), которую можно упаковать на данный поддон, 2050 мм
	Поддон для штакетника 560x3150	865		Максимальная длина продукции (штакетника), которую можно упаковать на данный поддон, 3000 мм
	Поддон для штакетника 390x1200	270	Максимальное кол-во малых паллет* на поддоне:	Максимальная длина продукции (штакетника), которую можно упаковать на данный поддон, 1100 мм
	Поддон для штакетника 390x1600	305	- штакетника 85мм - 24 шт. (максимальное кол-во штакетни 85мм - 240 шт.)	Максимальная длина продукции (штакетника), которую можно упаковать на данный поддон, 1500 мм
	Поддон для штакетника 390x2150	375	- штакетника 105мм - 18 шт. (максимальное кол-во штакетни 105мм - 180 шт.)	Максимальная длина продукции (штакетника), которую можно упаковать на данный поддон, 2050 мм
	Поддон для штакетника 390x3150	635		Максимальная длина продукции (штакетника), которую можно упаковать на данный поддон, 3000 мм
Упаковка штакетника на поддон		115	При выставлении поддона для штакетника упаковку на поддон выставлять ОБЯЗАТЕЛЬНО.	

\*Штакетник упаковывается в малые палеты по 10 шт.  
\*Весь штакетник выпускается в защитной ламинированной пленке  
\*При заказе менее 60 п.м. (стандартных цветов RAL, DP RAL, SteelArt) - наценка 2000 руб.



**ПЕРМСКИЙ ЗАВОД ПРОФНАСТИЛА**

г. Пермь, ул. Дзержинского, 43 тел./факс: +7(342)270-10-15  
 ТЦ «Карнавал», ул. Уинская, 8а тел./факс: +7(342)270-07-04  
 ТЦ «Строймастер», ул. Альбиновская, 37 тел./факс: +7(342)270-12-03  
 ТЦ «Лудинг», ул. Удальская, 63 п.2 тел./факс: +7(342)270-12-04  
 ул. Писарева, 25, 2 этаж тел./факс: +7(342)209-80-90  
 Комсомольский проспект, 75 тел./факс: +7(342)209-00-11  
 ул. Рабочая, 103 тел./факс: +7(342)258-23-00  
 ТИПИМ КОНТРОЛЬ ИНДУСТРИАЛЬНЫЙ Р.М.  
 e-mail: prof@kvin.ru  
 WWW.KVIN.RU

**Базовые цены на доборные элементы №1 от 22.04.2024 г**

Наименование	Схема	Размеры	Оцинкованное покрытие, длина 2,0 м	Полимерное покрытие, длина 2 м			
				SP (полиэстер)	Steel/Wood/SteelArt/Roofart/Бардаз/Normal/Roofart Шелк	MPE Texture	DP BAL Медный металл/Медный металл
Конек круглый			-	870	1160	1090	1600
Конек фигурный		162x40x162	830	1070	1530	1290	1840
Конек плоский		150x150	630	780	1155	990	1500
		190x190	830	1070	1530	1290	1840
Ендова нижняя		290x290 длина 2 м	1200	1510	2270	1900	2530
Ендова верхняя		85x80x85	630	780	1155	990	1500
Угол внутренний		30x30	180	230	335	290	400
		40x40	220	290	420	360	600
		50x50	260	330	490	415	610
		75x75	365	460	680	580	790
Угол наружный		30x30	180	230	335	290	400
		40x40	220	290	420	360	600
		50x50	260	330	490	415	610
		75x75	365	460	680	580	790
Околооконная планка		16x75x150	620	850	1180	1000	1450
		16x75x180	810	1120	1550	1320	1890
		16x75x250	891	1705	1232	1452	2079

Наименование	Схема	Размеры	Оцинкованное покрытие, длина 2,0 м	Полимерное покрытие, длина 2 м				
				SP (полиэстер)	Steel/Wood/SteelArt/Roofart/Бардаз/Normal/Roofart Шелк	MPE Texture	DP BAL Медный металл/Медный металл	
Ветровая планка		100x88	450	630	935	795	1060	
Карнизная планка 90 градусов		88x88	370	520	775	655	930	
Планка завершающая			180	230	335	290	400	
Планка начальная			180	230	335	290	400	
Планка примыкания верхняя			735	1030	1540	1300	1720	
Планка крепежная		25	65x18x25	260	330	490	415	610
		10						
		15						
		18						
Нашельник		10x60x10	180	230	335	290	400	
Тройник конька круглого		длина 500 мм	-	850	-	-	-	
Околооконная планка для блок-хауса		28x75x150	620	850	1180	1000	1450	
		28x75x180	810	1120	1550	1320	1890	
		28x75x250	891	1232	1705	1452	2079	

Наименование	Схема	Оцинкованное покрытие, длина 2,0 м	Полимерное покрытие, длина 2 м				
			SP (полиэстер)	Steel/Wood/SteelArt/Roofart/Бардаз/Normal/Roofart Шелк	MPE Texture	DP BAL Медный металл/Медный металл	
Планка примыкания нижняя			735	1030	1540	1300	1720
Карнизная планка 135 градусов (88x88)			370	520	775	655	930
Планка стыковая			440	585	850	730	1000
Угол наружный сложный			630	830	1220	1050	1430
Угол внутренний сложный			440	585	850	730	1000
<b>Отливы произвольной ширины L (мм)</b>							
L≤100		410	550	790	670	990	
100≤L≤180		620	775	1155	985	1440	
180≤L≤300		820	1035	1550	1310	1920	
L>300*		1280	1600	2320	1970	2900	
Торцевой элемент конька круглого (длина 400 мм)			600	600	600	600	
Заглушка конька круглого			240				
Торцевой элемент конька круглого с конусной заглушкой (длина 400 мм)			700				
Заглушка конусная конька круглого			500				
<b>КРАСКА-АЭРОЗОЛЬ</b>		<b>Объем, мл</b>	<b>Цена, руб/шт.</b>				
СТАНДАРТ		520	500				
СТАНДАРТ (эмаль с кисточкой)		15	210				

\*Изготовление фасонных изделий длиной до 3 м, толщиной 0,5-2,0 мм различных цветов по эскизам, размерам и желанию заказчика.  
 \*При заказе доборных элементов на сумму от 10 до 30 тыс.руб. выставляется поддон (см. прайс "Услуги и упаковка"). При заказе более 30 тыс.руб. кол-во поддонов согласовывается с производителем.  
 \*Доборные элементы могут быть покрыты термостойкой порошковой краской (см. прайс "Порошковая окраска").  
 \*Допуск при изготовлении доборных элементов составляет ±3мм, сложных конструкции (шкафы, оголовки и пр.) - ±5мм  
 \*Стандартные отливы изготавливаются с полкой до 500 мм

**ВНИМАНИЕ!** Предоставляется услуга по ДОСТАВКЕ.  
 Не является публичной офертой



**ПЕРМСКИЙ ЗАВОД ПРОФНАСТИЛА**

e-mail: prof@kvin.ru

г. Пермь, ул. Дзержинского, 43 тел./факс: +7(342)270-10-15

**ЦЕНТРАЛЬНЫЙ ОФИС**

ТЦ «Карнавал», ул. Уинская, 8а ТЦ «Строймастер», ул. Лазыпинская, 37 ТЦ «Гудини», ул. Уральская, 63 п.2

тел./факс: +7(342)270-07-04 тел./факс: +7(342)270-12-03 тел./факс: +7(342)270-12-04

**САДОВЫЙ**

ул. Писарева, 25, 2 этаж тел.: +7(342)209-80-90

**ЗАКАМСК**

Комсомольский проспект, 75 тел.: +7(342)209-00-11

**МОТОВИЛИКА**

ул. Развильская, 103 тел.: +7(342)258-23-00

**ГАЙКА****УПАКОВКА****ПРОДУКЦИОННЫЙ КИТ**

WWW.KVIN.RU

Базовые цены на доборные элементы №2.  
Цены с учётом НДС действуют с 22.04.2024 г  
ЭЛЕМЕНТЫ БЕЗОПАСНОСТИ КРОВЛИ

Наименование	Цена, руб./шт.	Изображение	Описание	
<b>Трубчатый снегозадержатель</b>				
Снегозадержатель усиленный (3 опоры, 2 трубы по 2м, крепеж) С8,НС10,Н/С20,С21	2560	Комплект крепежа (1 пакет):		
Снегозадержатель усиленный (3 опоры, 2 трубы по 2м, крепеж) НС35,С44		Соединитель трубы снегозадержателя	2шт	
Снегозадержатель усиленный (3 опоры, 2 трубы по 2м, крепеж) Н60,Н75		Саморез ОЦ с пресс шайбой острый 4,2*16	6шт	
Снегозадержатель усиленный (3 опоры, 2 трубы по 2м, крепеж) Классик		Саморез ОЦ с шестигранной головкой 8*50	6шт	
Снегозадержатель усиленный (3 опоры, 2 трубы по 2м, крепеж) СуперКлассик	340	Заглушка 20x40	4шт	
Стойка снегозадержателя окрашенная для профнастила Премиум		Резиновая подкладка 25x40	6шт	
Стойка снегозадержателя окрашенная для профнастила Премиум			Снегозадержатель препятствует сходу снега и льда с крыши. В качестве наиболее надежного снегозадержателя применяют трубчатый снегозадержатель	
Стойка снегозадержателя окрашенная для п/д Премиум				
Стойка снегозадержателя окрашенная для п/д Премиум СуперМонтеррей				
Труба снегозадержателя окрашенная 20x40 (1,9-2м)*				
Заглушка 20x40				
Саморез с прессшайбой острый 4,2x16	3,0		Трубу снегозадержателя/ограждения неокрашенную возможно заказать длиной до 6 м. в офисе металлоцентра и порезать по своим размерам.	
Саморез с шестигранной головкой 8x50	12,4			
Соединитель трубы снегозадержателя (служит промежуточным звеном в случае длины трубы снегозадержателя более 1,9-2м)	45			
Резиновая подкладка 25x40	15			
<b>Планка снегозадержателя</b>				
Снеговой барьер оцинк. (длина 2,0 м)	485		Снегозадержатель препятствует сходу снега и льда с крыши. В качестве наиболее экономичного варианта используется планка снегозадержателя (снеговой барьер).	
Снеговой барьер окрашенный (SP RAL, длина 2,0 м)	610			
Снеговой барьер окрашенный (MPE Texture, t=0,5 мм, длина 2,0 м)	770			
Планка снегозадержателя усиливающая (t=0,7 мм, длина 2,0 м)	410			
<b>Ограждение кровельное</b>				
Труба ограждения окрашенная (1,9-2м)*	450		Ограждение кровельное предохраняет от падения с крыши во время проведения работ. В комплект стойки для ограждения входит болт, гайка, шайба, 3 резиновые прокладки.	
Заглушка 20x20	12			
Соединитель ограждения (служит промежуточным звеном в случае длины трубы снегозадержателя более 1,9-2м)	105			
Стойка ограждения окрашенная	840			

**ДЕКОРАТИВНЫЕ ЭЛЕМЕНТЫ ДЛЯ ЗАБОРА**

Цена за штуку изделия

Наименование	Схема	Размер	Оцинкованное покрытие, 2,0 м	Полимерное покрытие, длина 2 м		
				SP (полиэстер)	MPE Texture	SteelWood/ SteelArt
ПАРАПЕТ ДЛЯ ПРОФНАСТИЛА С-21			250	300	340	400
ПАРАПЕТ ДЛЯ ПРОФНАСТИЛА НС-10			220	270	310	370
ПАРАПЕТ ДЛЯ ШТАКЕТНИКА			250	300	340	400
П-ОБРАЗНЫЙ ПАРАПЕТ НА ОГРАЖДЕНИЯ			850	1050	1325	1560
КОНЕК ДЛЯ ЗАБОРА		80x80	650	800	1010	1190
		140x140	850	1050	1325	1560
ОГОЛОВЕК КВАДРАТНЫЙ НА СТОЛЕ			1650	1905	2310	2520
ОГОЛОВЕК КВАДРАТНЫЙ НА СТОЛЕ МАЛЫЙ			825	960	1165	1265
ОГОЛОВЕК НА СТОЛЕ КРУГЛЫЙ		D 90 мм	575	650	725	805
		D 100 мм	595	685	760	825
ОГОЛОВЕК КВАДРАТНЫЙ НА ПЕЧНУЮ ТРУБУ			3115	3690	4950	5345
ОГОЛОВЕК КРУГЛЫЙ НА ПЕЧНУЮ ТРУБУ		D 110 мм	520	580	735	815
		D 115 мм	540	595	750	825
		D 120 мм	550	605	770	860
		D 130 мм	560	615	780	850
		D 150 мм	595	650	805	880
		D 180 мм	614	680	825	905
		D 200 мм	640	705	860	935
		D 250 мм	695	770	915	980

\*При заказе доборных элементов на сумму от 10 до 30 тыс.руб. выставляется поддон (см. прайс "Услуги и упаковка). При заказе более 30 тыс.руб. кол-во поддонов согласовывается с производством.

\*Доборные элементы могут быть покрыты термостойкой порошковой краской (см. прайс "Порошковая окраска").

\*Допуск при изготовлении доборных элементов составляет ±3мм, сложных конструкции (шкафы, оголовки и пр.) - ±5мм

**ВНИМАНИЕ!** Предоставляется услуга по ДОСТАВКЕ.

Не является публичной офертой

# ПЕРМСКИЙ ЗАВОД ПРОФНАСТИЛА

e-mail: profi@kvin.ru



г. Пермь, ул. Дзержинского, 43 тел./ факс: +7(342)270-10-15

## ЦЕНТРАЛЬНЫЙ ОФИС

ТЦ «Карнавал», ул. Уинская, 8а  
тел./ факс: +7(342)270-07-04

ТЦ «Строймастер», ул. Ласьвинская, 37  
тел./ факс: +7(342)270-12-03

ТЦ «Гудвин», ул. Уральская, 63 п.2  
тел./ факс: +7(342)270-12-04

### САДОВЫЙ

ул. Писарева, 25, 2 этаж  
тел.: +7(342)209-80-90

### ЗАКАМСК

Комсомольский проспект, 75  
тел.: +7(342)209-00-11

### МОТОВИЛИХА

ул. Рязанская, 103  
тел.: +7(342)258-23-00

### ГАЙВА

### ТИХИЙ КОМПРОС

### ИНДУСТРИАЛЬНЫЙ Р-Н



Элементы безопасности кровли Руфсистемс

Розничный прайс от 13.05.2024

Цены указаны с НДС

Наименование	Цвет	Длина	Тип	Цена	Комплектация	
<b>Снегозадержатели ECONOM</b>						
Снегозадержатель ECONOM d-25 (круг) 2 Опоры	RAL/RR	1 м	NEXT	1200	2 опоры, 2 трубы, комплект крепежа	
			мч / OldLine	1275	2 опоры, 2 трубы, комплект крепежа	
Снегозадержатель ECONOM d-25 (круг) 4 опоры	RAL/RR	3 м	NEXT фальц	1700	2 опоры, 2 планки, 2 трубы, комплект крепежа	
			NEXT	2350	4 опоры, 2 трубы, комплект крепежа	
Упаковка Трубы d-25 (круг) х/к	RAL/RR	1 м		800	2 трубы	
		3 м		1500		
Упаковка опор (2 шт) снегозадержателя ECONOM	RAL/RR		NEXT	800	2 опоры, комплект крепежа	
			мч / OldLine	860	2 опоры, комплект крепежа	
			NEXT фальц	950	2 опоры, 2 планки, комплект крепежа	
Упаковка опор (4 шт) снегозадержателя ECONOM	RAL/RR		NEXT	1350	4 опоры, комплект крепежа	
			мч / OldLine	1440	4 опоры, комплект крепежа	
			NEXT фальц	1600	4 опоры, 4 планки, комплект крепежа	
<b>Снегозадержатели ELITE</b>						
Снегозадержатель ELITE 40*20 (овал) 4 опоры	RAL/RR	3 м	NEXT фальц	3570	4 опоры, 4 планки, 2 трубы, комплект крепежа	
<b>Комплектующие к снегозадержателям ELITE</b>						
Упаковка трубы 40*20 (овал) х/к	RAL/RR	1,2 м		950	2 трубы	
		3 м		1750		
Упаковка опор (2 шт) снегозадержателя ELITE	RAL/RR		NEXT	1000	2 опоры, комплект крепежа	
			NEXT фальц	1100	2 опоры, 2 планки, комплект крепежа	
Планка ECONOM/ELITE д/креп фальц с крепежом			NEXT фальц	300	планка, комплект крепежа	
<b>Айсстопперы ELITE</b>						
Айсстоппер ELITE 40*20 (овал) 40 мм	RAL/RR		Универ	300	шт	
Айсстоппер ELITE 40*20 (овал) 80 мм			Фальц	400		
<b>Планка-переходник ELITE</b>						
Марка профнастила	Покрытие	Ширина верхней полки	Тип		Комплектация	
НС-35	RAL/RR	70 мм	№4	650	1 планка, комплект крепежа	
		35 мм	№3	450		
С-44	RAL/RR	100 мм	№5	750		
		66 мм	№2	500		
НС-44	RAL/RR	108 мм	№5	750		
		93 мм	№4	650		
Н-57	RAL/RR	44 мм	№3	450		
		122 мм	№5	750		
Н-60	RAL/RR	50 мм	№2	500		
		92 мм	№4	650		
Н-75	RAL/RR	50 мм	№2	500		
		ю чертежу с/	№1	400		
Сэндвич-панель						
<b>Снегозадержатели PROMO ZN</b>						
Снегозадержатель PROMO ZN 40*20 (овал) 2 опоры	RAL/RR	1 м	NEXT	1300	2 опоры, 2 трубы, комплект крепежа	
	Zn			1200		
	RAL/RR		NEXT (короб)	1350		
	Zn			1250		
Снегозадержатель PROMO ZN 40*20 (овал) 4 опоры	RAL/RR	3 м	NEXT фальц	1750	2 опоры, 4 планки, 2 трубы, комплект крепежа	
	Zn			1450		
	RAL/RR		NEXT	2700		
	Zn			2400		
Снегозадержатель PROMO ZN 40*20 (овал) 4 опоры	RAL/RR	3 м	NEXT (короб)	2750	4 опоры, 2 трубы, комплект крепежа	
	Zn			2450		
	RAL/RR		NEXT фальц	3300		
	Zn			3050		
<b>Комплектующие к снегозадержателям PROMO ZN</b>						



Упаковка полотна решетчатого снегозадержателя PRESTIGE ZN	RAL RR	4,0 м	Фальц	4250	1 полотно	
	Zn			4050		
Упаковка соединителей полотна решетчатого снегозадержателя PRESTIGE ZN	RAL RR		Универ	450	шт, комплект крепежа	
	Zn			400		
Упаковка опор снегозадержателя решетчатого PRESTIGE ZN	RAL RR			Универ	4 опоры	
				Композит		
				Натур		
				MASTER фальц		
				Фальц		
	Zn				Универ	4 опоры, 16 зажим-фальц
					Композит	
					Натур	
					MASTER фальц	
					Фальц	
Упаковка креплений снегозадержателя решетчатого PRESTIGE ZN	RAL RR			Универ	4 крепления, 8 шайб, комплект крепежа	
				Композит		
				Натур		
				MASTER фальц / Фальц		
				Универ		
	Zn				Композит	4 крепления, 8 шайб, комплект крепежа
					Натур	
					MASTER фальц / Фальц	
					Универ	
					Композит	
<b>Айсстопперы PRESTIGE ZN</b>						
Айсстоппер PRESTIGE ZN 45°25 (овал) 40 мм	RAL RR		Универ	350	шт	
	Zn			300		
Айсстоппер PRESTIGE ZN 45°25 (овал) 80 мм	RAL RR		Фальц	500		
	Zn			450		
<b>Снегостоперы PRESTIGE ZN</b>						
Айсстоппер PRESTIGE ZN 45°25 (овал) 40 мм	RAL RR		Универ	150	шт	
	Zn			120		
	RAL RR			165		
	Zn			150		
<b>Крюк безопасности PRESTIGE ZN по ГОСТ Р 58405-2019</b>						
Крюк безопасности PRESTIGE ZN	RAL RR		Универ	1750	шт	
	Zn			1650		
	RAL RR		MASTER фальц / Фальц	1850		
	Zn			1750		
<b>Планка-переходник PRESTIGE ZN</b>						
Марка профнастила	Покрытие	Ширина верхней полки	Тип		Комплектация	
НС-35	RAL RR	70 мм	№4	750	1 планка, комплект крепежа	
	Zn			700		
МП-35	RAL RR	40 мм	№3	500		
	Zn			450		
	RAL RR	119 мм	№5	850		
	Zn			800		
С-44	RAL RR	35 мм	№3	550		
	Zn			450		
	RAL RR	100 мм	№5	850		
	Zn			800		
НС-44	RAL RR	66 мм	№2	600		
	Zn			550		
	RAL RR	108 мм	№5	850		
	Zn			800		
Н-57	RAL RR	93 мм	№4	750		
	Zn			700		
	RAL RR	44 мм	№3	500		
	Zn			450		
Н-60	RAL RR	122 мм	№5	850		
	Zn			800		
	RAL RR	50 мм	№2	600		
	Zn			550		
Н-75	RAL RR	92 мм	№4	750		
	Zn			700		
	RAL RR	50 мм	№2	600		
	Zn			550		
Сэндвич-панель	RAL RR	по чертежу с/п	№1	450		
	Zn			400		
<b>Ограждения ECONOM</b>						
Ограждение ECONOM d-25 (круг) Н-600 (2 трубы)				Универ	3 опоры, 3 кронштейна, 3 укосины, 2 трубы, комплект крепежа	
				NEXT		
				Фальц		
				NEXT фальц		
Ограждение ECONOM d-25 (круг) Н-900 (2 трубы)				Универ	3 опоры, 3 планки, 3 кронштейна, 3 укосины, 2 трубы, комплект крепежа	
				NEXT		
				Фальц		
				NEXT фальц		
Ограждение ECONOM d-25 (круг) Н-1200 (2 трубы)	RAL RR	3 м		Универ	3 опоры, 3 планки, 3 кронштейна, 3 укосины, 2 трубы, комплект крепежа	
				NEXT		
				Фальц		
				NEXT фальц		
Ограждение парапетное ECONOM d-25 (круг) Н-600 (2 трубы)				Парапет	3400	3 крепления, 3 кронштейна, 2 трубы, комплект крепежа
Ограждение парапетное ECONOM d-25 (круг) Н-900 (2 трубы)				Парапет	3550	
Ограждение парапетное ECONOM d-25 (круг) Н-1200 (2 трубы)				Парапет	4050	
Угловое соединение ECONOM d-25 х/к				Универ	350	шт, комплект крепежа
Усилитель ограждения ECONOM				NEXT	1700	опора, 2 усилителя, комплект крепежа
				NEXT фальц	1800	опора, планка, 2 усилителя, комплект крепежа
<b>Комплектующие к ограждениям ECONOM</b>						
Упаковка Трубы d-25 (круг) х/к		3 м		Универ	1500	2 трубы
Упаковка Опор ограждения ECONOM	RAL RR			Универ	1000	3 опоры, комплект крепежа
				Фальц	1250	3 опоры, 3 планки, комплект крепежа
				NEXT	1150	3 опоры, комплект крепежа
				NEXT фальц	1450	3 опоры, 3 планки, комплект крепежа
				Универ	2450	
Упаковка Кронштейнов ограждения ECONOM Н-600					2650	3 кронштейна
Упаковка Кронштейнов ограждения ECONOM Н-900						

Упаковка Кронштейнов ограждения ECONOM thick H-1200				3050		
Упаковка укосин ограждения ECONOM L-518				1550		
Упаковка укосин ограждения ECONOM L-700				1650	3 укосины	
<b>Кровельные ограждения ELITE по ГОСТ Р 53254-2009</b>						
Ограждение кровельное ELITE H-600/3,0м (2 трубы)	RAL RR	3 м	NEXT	4450	3 опоры, 3 стойки, 3 укосины, 2 трубы, 6 хомутов, комплект крепежа	
			NEXT фальц	4800	3 опоры, 3 планки, 3 стойки, 3 укосины, 2 трубы, 6 хомутов, комплект крепежа	
Ограждение кровельное ELITE H-900/3,0м (3 трубы)			NEXT	5400	3 опоры, 3 стойки, 3 укосины, 3 трубы, 9 хомутов, комплект крепежа	
			NEXT фальц	5800	3 опоры, 3 планки, 3 стойки, 3 укосины, 3 трубы, 9 хомутов, комплект крепежа	
Ограждение кровельное ELITE H-1200/3,0м (4 трубы)			NEXT	7400	3 опоры, 3 стойки, 3 укосины, 4 трубы, 12 хомутов, комплект крепежа	
			NEXT фальц	8100	3 опоры, 3 планки, 3 стойки, 3 укосины, 4 трубы, 12 хомутов, комплект крепежа	
Ограждение парапетное ELITE H-600/3,0м (2 трубы)			Парапет		4650	3 крепления, 3 стойки, 3 укосины, 2 трубы, 6 хомутов, комплект крепежа
Ограждение парапетное ELITE H-900/3,0м (3 трубы)					5700	3 крепления, 3 стойки, 3 укосины, 3 трубы, 9 хомутов, комплект крепежа
Ограждение парапетное ELITE H-1200/3,0м (4 трубы)					7100	3 крепления, 3 стойки, 3 укосины, 4 трубы, 12 хомутов, комплект крепежа
Контрпластина к ограждению парапетному ELITE ГОСТ					750	шт, комплект крепежа
Соединитель трубы угловой 40x20 ELITE ГОСТ	Универ		350	шт		
<b>Комплекующие к ограждениям Серия ELITE по ГОСТ Р 53254-2009</b>						
Упаковка трубы 40*20 (овал) х/к	RAL RR	3 м		1750	2 трубы	
Упаковка опор ограждения ELITE				1300	3 опоры	
			NEXT фальц	1750	3 опоры, 3 планки	
Упаковка стоек ограждения H-600 ELITE			Универ		2650	3 стойки
Упаковка стоек ограждения H-900 ELITE					3050	
Упаковка стоек ограждения H-1200 ELITE					3950	
Упаковка укосин ограждения ELITE L-500					1500	
Упаковка укосин ограждения ELITE L-800					1650	
Упаковка Креплений к парапету ELITE			Парапет		1950	3 крепления
					550	6 хомутов
Упаковка Хомутов ограждения ELITE				Универ		800
					1150	12 хомутов
Упаковка Распорки угловой ограждения ELITE ГОСТ					1500	уголок распорки, держатель распорки, комплект крепежа
Удлинитель стойки ограждения ELITE ГОСТ					550	
Опора-переходник ELITE			0,55 м	Фальц	1150	шт, комплект крепежа
	1,05 м	Универ	1800			
<b>Ограждения PROMO ZN</b>						
Ограждение PROMO ZN 40*20 (овал) H-600 (2 трубы)	RAL RR	3 м	NEXT	4750	3 опоры, 3 кронштейна, 3 укосины, 2 трубы, комплект крепежа	
	Zn			4450		
	RAL RR		NEXT фальц	5250	3 опоры, 6 планок, 3 кронштейна, 3 укосины, 2 трубы, комплект крепежа	
	Zn			4850		
Ограждение PROMO ZN 40*20 (овал) H-900 (2 трубы)	RAL RR		NEXT	5350	3 опоры, 3 кронштейна, 3 укосины, 2 трубы, комплект крепежа	
	Zn			4950		
	RAL RR		NEXT фальц	5750	3 опоры, 6 планок, 3 кронштейна, 3 укосины, 2 трубы, комплект крепежа	
	Zn			5400		
Ограждение PROMO ZN 40*20 (овал) H-1200 (2 трубы)	RAL RR		NEXT	5950	3 опоры, 3 кронштейна, 3 укосины, 2 трубы, комплект крепежа	
	Zn			5550		
	RAL RR	NEXT фальц	6500	3 опоры, 6 планок, 3 кронштейна, 3 укосины, 2 трубы, комплект крепежа		
	Zn		6100			
Ограждение парапетное PROMO ZN 40*20 (овал) H-600 (2 трубы)	RAL RR	Парапет		4750	3 крепления, 3 кронштейна, 2 трубы, комплект крепежа	
	Zn			4450		
Ограждение парапетное PROMO ZN 40*20 (овал) H-900 (2 трубы)	RAL RR			5350		
	Zn			4950		
Ограждение парапетное PROMO ZN 40*20 (овал) H-1200 (2 трубы)	RAL RR			5950		
	Zn			5550		
Угловое соединение труб ограждения PROMO ZN (40*20)	RAL RR	Универ		450	шт, комплект крепежа	
	Zn			400		
Усилитель ограждения PROMO ZN (40*20)	RAL RR	Универ	NEXT	2200	опора, 2 усилителя, комплект крепежа	
	Zn			2000		
	RAL RR		NEXT фальц	2300		
	Zn		2100	опора, планка, 2 усилителя, комплект крепежа		
<b>Комплекующие к ограждениям PROMO ZN</b>						
Упаковка трубы 40*20 (овал) ZN	RAL RR	3 м		1900	2 трубы	
	Zn			1750		
Упаковка Опор ограждения PROMO ZN	RAL RR	Универ	NEXT	1250	3 опоры, комплект крепежа	
	Zn			1150		
	RAL RR		NEXT фальц	1450		
	Zn		1400	3 опоры, 6 планок, комплект крепежа		
Упаковка Кронштейнов ограждения PROMO ZN H-600	RAL RR	Универ		3600	3 кронштейна	
	Zn			3350		
Упаковка Кронштейнов ограждения PROMO ZN H-900	RAL RR			3850		
	Zn			3550		
Упаковка Кронштейнов ограждения PROMO ZN H-1200	RAL RR	Универ		4250	3 кронштейна	
	Zn			4000		
Упаковка укосин ограждения PROMO ZN L-430	RAL RR	Универ		2150	3 укосины	
	Zn			2000		
Упаковка укосин ограждения PROMO ZN L-680	RAL RR	Универ		2400	3 укосины	
			Zn			2250
<b>Кровельные ограждения PRESTIGE ZN по ГОСТ Р 53254-2009</b>						
Ограждение кровельное PRESTIGE ZN H-600/3,0м (2 трубы)	RAL RR	3 м	NEXT	6600	3 опоры, 3 стойки, 3 укосины, 6 хомутов, 2 трубы, комплект крепежа	
			MASTER фальц	7600	3 опоры, 12 зажимов, 3 стойки, 3 укосины, 6 хомутов, 2 трубы, комплект крепежа	
			NEXT фальц	7600	3 опоры, 3 планки, 3 стойки, 3 укосины, 6 хомутов, 2 трубы, комплект крепежа	
			Композит / Сланец	8600	6 опор, 3 стойки, 3 укосины, 6 хомутов, 2 трубы, комплект крепежа	
			Натур	9400	3 опоры, 3 стойки, 3 укосины, 6 хомутов, 2 трубы, комплект крепежа	
	Zn		NEXT	6150	3 опоры, 3 стойки, 3 укосины, 6 хомутов, 2 трубы, комплект крепежа	
			MASTER фальц	7100	3 опоры, 12 зажимов, 3 стойки, 3 укосины, 6 хомутов, 2 трубы, комплект крепежа	
			NEXT фальц	7100	3 опоры, 3 планки, 3 стойки, 3 укосины, 6 хомутов, 2 трубы, комплект крепежа	
			Композит / Сланец	8000	6 опор, 3 стойки, 3 укосины, 6 хомутов, 2 трубы, комплект крепежа	
			Натур	8750	6 опор, 3 стойки, 3 укосины, 6 хомутов, 2 трубы, комплект крепежа	

Ограждение кровельное PRESTIGE ZN H-900/3,0м (3 трубы)	RAL RR	3 м	NEXT	8700	3 опоры, 3 стойки, 3 укосины, 9 хомутов, 3 трубы, комплект крепежа	
			MASTER фальц	9500	3 опоры, 12 зажимов, 3 стойки, 3 укосины, 9 хомутов, 3 трубы, комплект крепежа	
			NEXT фальц	9500	3 опоры, 3 планки, 3 стойки, 3 укосины, 9 хомутов, 3 трубы, комплект крепежа	
			Композит / Сланец	10100		
			Натур	11150	6 опор, 3 стойки, 3 укосины, 9 хомутов, 3 трубы, комплект крепежа	
	Zn		NEXT	8100	3 опоры, 3 стойки, 3 укосины, 9 хомутов, 3 трубы, комплект крепежа	
			MASTER фальц	8850	3 опоры, 12 зажимов, 3 стойки, 3 укосины, 9 хомутов, 3 трубы, комплект крепежа	
			NEXT фальц	8850	3 опоры, 3 планки, 3 стойки, 3 укосины, 9 хомутов, 3 трубы, комплект крепежа	
			Композит / Сланец	9450		
			Натур	10400	6 опор, 3 стойки, 3 укосины, 9 хомутов, 3 трубы, комплект крепежа	
Ограждение кровельное PRESTIGE ZN H-1200/3,0м (4 трубы)	RAL RR	3 м	NEXT	10600	3 опоры, 3 стойки, 3 укосины, 12 хомутов, 4 трубы, комплект крепежа	
			MASTER фальц	11500	3 опоры, 12 зажимов, 3 стойки, 3 укосины, 12 хомутов, 4 трубы, комплект крепежа	
			NEXT фальц	11500	3 опоры, 3 планки, 3 стойки, 3 укосины, 12 хомутов, 4 трубы, комплект крепежа	
			Композит / Сланец	12150		
			Натур	13150	6 опор, 3 стойки, 3 укосины, 12 хомутов, 4 трубы, комплект крепежа	
	Zn		NEXT	9900	3 опоры, 3 стойки, 3 укосины, 12 хомутов, 4 трубы, комплект крепежа	
			MASTER фальц	10750	3 опоры, 12 зажимов, 3 стойки, 3 укосины, 12 хомутов, 4 трубы, комплект крепежа	
			NEXT фальц	10750	3 опоры, 3 планки, 3 стойки, 3 укосины, 12 хомутов, 4 трубы, комплект крепежа	
			Композит / Сланец	11300		
			Натур	12150	6 опор, 3 стойки, 3 укосины, 12 хомутов, 4 трубы, комплект крепежа	
Ограждение парапетное PRESTIGE ZN H-600/3,0м (2 трубы)	RAL RR	3 м	Парапет	6400	3 крепления, 3 стойки, 3 укосины, 6 хомутов, 2 трубы, комплект крепежа	
Ограждение парапетное PRESTIGE ZN H-600/3,0м (2 трубы) с удлинителем	Zn			5950		
	RAL RR			7050	6 креплений стеновых, 3 пластины, 3 стойки, 3 удлинителя, 2 трубы, 6 хомутов, комплект крепежа	
Ограждение парапетное PRESTIGE ZN H-900/3,0м (3 трубы)	Zn			6550		
	RAL RR			7900	3 крепления, 3 стойки, 3 укосины, 9 хомутов, 3 трубы, комплект крепежа	
Ограждение парапетное PRESTIGE ZN H-900/3,0м (3 трубы) с удлинителем	Zn			7350		
	RAL RR			8700	6 креплений стеновых, 3 пластины, 3 стойки, 3 удлинителя, 3 трубы, 9 хомутов, комплект крепежа	
Ограждение парапетное PRESTIGE ZN H-1200/3,0м (4 трубы)	Zn			8100		
	RAL RR			10100	3 крепления, 3 стойки, 3 укосины, 12 хомутов, 4 трубы, комплект крепежа	
Ограждение парапетное PRESTIGE ZN H-1200/3,0м (4 трубы) с удлинителем	Zn			9450		
	RAL RR	11100	6 креплений стеновых, 3 пластины, 3 стойки, 3 удлинителя, 4 трубы, 12 хомутов, комплект крепежа			
Контрпластина к ограждению парапетному PRESTIGE ZN ГОСТ	RAL RR			900		
Угловое соединение труб ограждения PRESTIGE ZN ГОСТ	Zn			850	шт, комплект крепежа	
	RAL RR		Универ	450		
	Zn			400	шт, комплект крепежа	
<b>Комплектующие к ограждениям PRESTIGE ZN по ГОСТ Р 53254-2009</b>						
Упаковка трубы 45*25 (овал) ZN	RAL RR	3 м		2700		
	Zn			2500		
Упаковка опор ограждения PRESTIGE ZN	RAL RR			NEXT	1700	3 опоры
				MASTER фальц	2350	3 опоры, 12 зажимов
				NEXT фальц	2350	3 опоры, 3 планки
				Композит / Сланец	3950	6 опор
				Натур	4500	6 опор
	Zn			NEXT	1600	3 опоры
				MASTER фальц	2200	3 опоры, 12 зажимов
				NEXT фальц	2200	3 опоры, 3 планки
				Композит / Сланец	3700	6 опор
				Натур	4200	6 опор
Упаковка Креплений к парапету PRESTIGE ZN	RAL RR		Парапет	2350	3 крепления	
	Zn			2200		
Упаковка стоек ограждения PRESTIGE ZN H-600	RAL RR			2600		
	Zn			2450		
Упаковка стоек ограждения PRESTIGE ZN H-900	RAL RR			3200	3 стойки	
	Zn			3000		
Упаковка стоек ограждения PRESTIGE ZN H-1200	RAL RR			3800		
	Zn			3550		
Упаковка укосин ограждения PRESTIGE ZN L-500	RAL RR			1750		
	Zn			1650		
Упаковка укосин ограждения PRESTIGE ZN L-800	RAL RR		Универ	2150	3 укосины	
	Zn			2000		
Упаковка Хомутов ограждения PRESTIGE ZN	RAL RR			650	6 хомутов	
	Zn			600		
	RAL RR			950	9 хомутов	
	Zn			900		
	RAL RR			1300	12 хомутов	
	Zn			1250		
Упаковка Распорки угловой ограждения PRESTIGE ZN ГОСТ	RAL RR				2350	уголок распорки, держатель распорки, комплект крепежа
	Zn				2200	
Удлинитель стойки ограждения PRESTIGE ZN ГОСТ	RAL RR			650		
	Zn			600	шт, комплект крепежа	
Упаковка Крепления поперечного PRESTIGE ZN	RAL RR		MASTER фальц	2600	2 опоры низкие, опора-переходник, 4 зажима, комплект крепежа	
	Zn			2400		
Зажим фальц (для торцевого крепления ограждения на фальц) PRESTIGE ZN	RAL RR		Фальц	350		
	Zn			300		
Опора-переходник PRESTIGE ZN	RAL RR	0,55 м		1500		
	Zn			1450	шт, комплект крепежа	
	RAL RR	0,6 м		1550		
	Zn			1500		
	RAL RR	1,05 м		1850		
	Zn			1750		
Опорная пластина PRESTIGE ZN под ПВХ-мембрану 450x450	Zn	0,1 м		Универ	2550	опорная пластина, комплект крепежа
		0,15 м			2750	
		0,2 м	3300			
		0,1 м	2750			
Опорная шляпный профиль PRESTIGE ZN под ПВХ-мембрану	Zn	0,15 м	3300		опорный шляпный профиль, комплект крепежа	
		0,15 м	3300			
		0,2 м	4000			
<b>Кровельные мостики ELITE</b>						
Мостик кровельный ELITE 330		1,2 м	NEXT		4200	2 опоры низ, 2 опоры верх, полотно, комплект крепежа
			NEXT фальц		4600	2 опоры низ, 2 опоры верх, 2 планки, полотно, комплект крепежа

Мостик кровельный ELITE 330	RAL/RR	2,5 м	NEXT	8050	3 опоры низ, 3 опоры верх, полотно, комплект крепежа	
Кровельная ступень ELITE 330			NEXT фальц	8400	3 опоры низ, 3 опоры верх, 3 планки, полотно, комплект крепежа	
Перила к мостику кровельному ELITE H-900		0,6 м	NEXT	3300	2 опоры низ, 2 опоры верх, полотно, усилитель полотна, комплект крепежа	
Перила к мостику кровельному ELITE H-1200			NEXT фальц	3700	2 опоры низ, 2 опоры верх, 2 планки, полотно, усилитель полотна, комплект крепежа	
		3 м	Универ	4250	3 крепления, 3 стойки, 2 трубы, 6 хомутов, комплект крепежа	
			4550			
<b>Комплектующие к кровельным мостикам ELITE</b>						
Упаковка полотна ступени ELITE 330		0,6 м		2550	1 полотно	
Упаковка полотна кровельного мостика ELITE 330		1,2 м		3350		
		2,5 м		6800		
Упаковка Усилителя полотна ступени ELITE			NEXT	900	2 усилителя, комплект крепежа	
Упаковка Усилителя полотна ELITE мостика			NEXT фальц	1000		
				800		
Упаковка Опор ступени ELITE		0,6 м	NEXT	3000	2 опоры верх, 2 опоры низ, 2 усилителя полотна	
			NEXT фальц	3450	2 опоры верх, 2 опоры низ, 2 планки, 2 усилителя полотна	
Упаковка опор мостика кровельного ELITE		1,2 м	NEXT	2600	2 опоры верх, 2 опоры низ, комплект крепежа	
			NEXT фальц	3150	2 опоры верх, 2 опоры низ, 2 планки, комплект крепежа	
		2,5 м	NEXT	3950	3 опоры верх, 3 опоры низ, комплект крепежа	
			NEXT фальц	4600	3 опоры верх, 3 опоры низ, 3 планки, комплект крепежа	
Упаковка Соединителей трапа ELITE к мостику кровельному				700	2 шт, комплект крепежа	
Упаковка Крепления ограждения к мостику ELITE			Универ	1450	3 шт, комплект крепежа	
<b>Кровельные мостики PRESTIGE ZN по ГОСТ Р 58405-2019</b>						
Мостик кровельный PRESTIGE ZN 360	RAL/RR	1,2 м		5300	2 опоры низ, 2 опоры верх, полотно, комплект крепежа	
		2,5 м	NEXT	9200	3 опоры низ, 3 опоры верх, полотно, комплект крепежа	
		1,2 м	MASTER фальц	5900	2 опоры низ, 2 опоры верх, 8 зажимов, полотно, комплект крепежа	
		2,5 м		10000	3 опоры низ, 3 опоры верх, 12 зажимов, полотно, комплект крепежа	
		1,2 м	NEXT фальц	5900	2 опоры низ, 2 опоры верх, 2 планки, полотно, комплект крепежа	
		2,5 м		10000	3 опоры низ, 3 опоры верх, 3 планки, полотно, комплект крепежа	
		1,2 м	Композит / Сланец	5800	2 опоры низ, 2 опоры верх, полотно, комплект крепежа	
		2,5 м		10550	3 опоры низ, 3 опоры верх, полотно, комплект крепежа	
		1,2 м	Натур	5900	2 опоры низ, 2 опоры верх, полотно, комплект крепежа	
		2,5 м		10750	3 опоры низ, 3 опоры верх, полотно, комплект крепежа	
		1,2 м	Плоская кровля	17400	2 кровельных опоры, 2 кронштейна верх, полотно, комплект крепежа	
		2,5 м		27900	3 кровельных опоры, 3 кронштейна верх, полотно, комплект крепежа	
	Zn	1,2 м	NEXT	5100	2 опоры низ, 2 опоры верх, полотно, комплект крепежа	
		2,5 м		8750	3 опоры низ, 3 опоры верх, полотно, комплект крепежа	
		1,2 м	MASTER фальц	5600	2 опоры низ, 2 опоры верх, 8 зажимов, полотно, комплект крепежа	
		2,5 м		9450	3 опоры низ, 3 опоры верх, 12 зажимов, полотно, комплект крепежа	
		1,2 м	NEXT фальц	5600	2 опоры низ, 2 опоры верх, 2 планки, полотно, комплект крепежа	
		2,5 м		9450	3 опоры низ, 3 опоры верх, 3 планки, полотно, комплект крепежа	
		1,2 м	Композит / Сланец	5500	2 опоры низ, 2 опоры верх, полотно, комплект крепежа	
		2,5 м		9950	3 опоры низ, 3 опоры верх, полотно, комплект крепежа	
		1,2 м	Натур	5600	2 опоры низ, 2 опоры верх, полотно, комплект крепежа	
		2,5 м		10150	3 опоры низ, 3 опоры верх, полотно, комплект крепежа	
		1,2 м	Плоская кровля	15600	2 кровельных опоры, 2 кронштейна верх, полотно, комплект крепежа	
		2,5 м		24950	3 кровельных опоры, 3 кронштейна верх, полотно, комплект крепежа	
Кровельная ступень PRESTIGE ZN 330	RAL/RR	0,6 м	NEXT	4200	2 опоры низ, 2 опоры верх, полотно, усилитель полотна, комплект крепежа	
			MASTER фальц	4650	2 опоры низ, 2 опоры верх, 8 зажимов, полотно, усилитель полотна, комплект крепежа	
			NEXT фальц	4650	2 опоры низ, 2 опоры верх, 2 планки, полотно, усилитель полотна, комплект крепежа	
			Композит / Сланец	4550	2 опоры низ, 2 опоры верх, полотно, усилитель полотна, комплект крепежа	
			Натур	4750	2 опоры низ, 2 опоры верх, полотно, усилитель полотна, комплект крепежа	
			NEXT	4000	2 опоры низ, 2 опоры верх, полотно, усилитель полотна, комплект крепежа	
	Zn	MASTER фальц	4400	2 опоры низ, 2 опоры верх, 8 зажимов, полотно, усилитель полотна, комплект крепежа		
		NEXT фальц	4400	2 опоры низ, 2 опоры верх, 2 планки, полотно, усилитель полотна, комплект крепежа		
		Композит / Сланец	4300	2 опоры низ, 2 опоры верх, полотно, усилитель полотна, комплект крепежа		
		Натур	4500	2 опоры низ, 2 опоры верх, полотно, усилитель полотна, комплект крепежа		
			5800			
			5500			
Перила к мостику кровельному PRESTIGE ZN H-900	RAL/RR	3 м		6600	3 крепления, 3 стойки, 2 трубы, 6 хомутов, комплект крепежа	
Перила к мостику кровельному PRESTIGE ZN H-1200	Zn			6250		
	RAL/RR			6250		
<b>Комплектующие к кровельным мостикам PRESTIGE ZN по ГОСТ Р 58405-2019</b>						
Упаковка полотна ступени PRESTIGE ZN 330	RAL/RR	0,6 м		3350	1 полотно	
	Zn			3100		
Упаковка полотна мостика PRESTIGE ZN 360	RAL/RR	1,2 м		4000		
	Zn			3850		
Упаковка Усилителя полотна ступени PRESTIGE ZN	RAL/RR	2,5 м		7600		
	Zn			7250		
	RAL/RR		NEXT / Композит / Сланец / Натур	1000	2 усилителя, комплект крепежа	
	Zn			950		
RAL/RR	MASTER фальц / NEXT фальц	1200				
Zn		1100				
Упаковка Усилителя полотна PRESTIGE ZN мостика	RAL/RR		Универ	1100		
	Zn			1000		
Упаковка Опор ступени PRESTIGE ZN	RAL/RR	0,6 м	NEXT	3500	2 опоры верх, 2 опоры низ, 2 усилителя полотна	
			MASTER фальц	3950	2 опоры верх, 2 опоры низ, 8 зажимов, 2 усилителя полотна	
			NEXT фальц	3950	2 опоры верх, 2 опоры низ, 2 планки, 2 усилителя полотна	
			Композит / Сланец	3550		
			Натур	3700	2 опоры верх, 2 опоры низ, 2 усилителя полотна	
	Zn	NEXT	3300	2 опоры верх, 2 опоры низ, 2 усилителя полотна		
		MASTER фальц	3600	2 опоры верх, 2 опоры низ, 8 зажимов, 2 усилителя полотна		
		NEXT фальц	3600	2 опоры верх, 2 опоры низ, 2 планки, 2 усилителя полотна		
		Композит / Сланец	3400			
		Натур	3550	2 опоры верх, 2 опоры низ, 2 усилителя полотна		
	RAL/RR	1,2 м	NEXT	3200	2 опоры верх, 2 опоры низ, комплект крепежа	
			2,5 м	NEXT	4650	3 опоры верх, 3 опоры низ, комплект крепежа
			1,2 м	MASTER фальц	3400	2 опоры верх, 2 опоры низ, 8 зажимов, комплект крепежа
			2,5 м		5050	3 опоры верх, 3 опоры низ, 12 зажимов, комплект крепежа
			1,2 м	NEXT фальц	3400	2 опоры верх, 2 опоры низ, 2 планки, комплект крепежа

Упаковка опор мостика кровельного PRESTIGE ZN	RAL/RR	2,5 м	Композит / Сланец	5050	3 опоры верх, 3 опоры низ, 3 планки, комплект крепежа			
		1,2 м		3550	2 опоры верх, 2 опоры низ, комплект крепежа			
		2,5 м		5150	3 опоры верх, 3 опоры низ, комплект крепежа			
		1,2 м		3700	2 опоры верх, 2 опоры низ, комплект крепежа			
		2,5 м		5650	3 опоры верх, 3 опоры низ, комплект крепежа			
	Zn	NEXT	1,2 м	3000	2 опоры верх, 2 опоры низ, комплект крепежа			
			2,5 м	4400	3 опоры верх, 3 опоры низ, комплект крепежа			
		MASTER фальц	1,2 м	3200	2 опоры верх, 2 опоры низ, 8 зажимов, комплект крепежа			
			2,5 м	4800	3 опоры верх, 3 опоры низ, 12 зажимов, комплект крепежа			
			1,2 м	3200	2 опоры верх, 2 опоры низ, 2 планки, комплект крепежа			
		NEXT фальц	2,5 м	4800	3 опоры верх, 3 опоры низ, 3 планки, комплект крепежа			
			1,2 м	3400	2 опоры верх, 2 опоры низ, комплект крепежа			
		Композит / Сланец	2,5 м	4950	3 опоры верх, 3 опоры низ, комплект крепежа			
			1,2 м	3550	2 опоры верх, 2 опоры низ, комплект крепежа			
			2,5 м	5300	3 опоры верх, 3 опоры низ, комплект крепежа			
Упаковка верхнего кронштейна кровельной опоры PRESTIGE ZN	RAL/RR	1,2 м	Плоская кровля	2550	2 кронштейна			
	Zn			2300				
	RAL/RR	2,5 м		3900	3 кронштейна			
	Zn			3450				
Упаковка Соединителей трапа PRESTIGE ZN к мостику кровельному	RAL/RR		Универ	1000	2 шт, комплект крепежа			
Zn	950							
Упаковка Крепления ограждения к мостику PRESTIGE ZN	RAL/RR		Универ	2100	3 шт, комплект крепежа			
Zn	2000							
<b>Рельс безопасности PRESTIGE ZN</b>								
Рельс безопасности к мостику кровельному PRESTIGE ZN	RAL/RR	3 м	Универ	6800	шт			
	Zn			6400				
Кронштейн крепления рельс PRESTIGE ZN	RAL/RR			1850				
	Zn			1800				
Соединитель рельс PRESTIGE ZN	RAL/RR			1850				
	Zn			1800				
Ограничитель рельс PRESTIGE ZN	RAL/RR			1000				
	Zn			950				
Каретка PRESTIGE ZN	Zn			2700				
	Универ			7300				
Упаковка опор рельса безопасности PRESTIGE ZN	RAL/RR					Композит / Сланец	7500	4 опоры, 4 держателя, 4 кронштейна крепления, комплект крепежа
						Фальц	7750	
						MASTER фальц	8350	
						Универ	6500	
						Композит / Сланец	6700	
	Zn			Универ	6750	4 опоры, 4 держателя, 4 кронштейна крепления, комплект крепежа		
				Фальц	6900			
		MASTER фальц		7500				
		Универ		7300				
		Композит / Сланец		7500				
<b>Лестницы ELITE</b>								
Лестница кровельная ELITE 400	RAL/RR	1,8 м	Универ	3920	4 крепления, полотно, комплект крепежа			
			Фальц	4600	4 крепления, 2 опоры, 2 планки, полотно, комплект крепежа			
Универ			6530	4 крепления, 4 удлинителя, 4 крепления-краб, полотно, комплект крепежа				
Универ			3950	2 крепления, 2 поручня, комплект крепежа				
Лестница стеновая ELITE 400								
Поручень дуговой для лестницы стеновой ELITE								
<b>Комплектующие к лестницам ELITE</b>								
Упаковка полотна лестницы ELITE		1,8 м	Универ	2850	1 полотно			
Упаковка удлинителя стенового		0,9 м		2000	4 удлинителя			
Упаковка удлинителя стенового		нестандарт		2600				
Упаковка креплений лестницы на кровлю ELITE				1550	4 крепления, комплект крепежа			
				2900	4 крепления, 2 опоры, 2 планки, комплект крепежа			
Упаковка Опор кровельной лестницы ELITE NEW фальц				1550	2 опоры, 2 планки, комплект крепежа			
Упаковка Крепления лестницы к стене ELITE				1300	4 крепления к стене			
Упаковка Крепления стеновой лестницы ELITE			1050	4 крепления краб, комплект крепежа				
<b>Лестницы стеновые PRESTIGE ZN</b>								
Лестница стеновая PRESTIGE ZN 400	RAL/RR	1,2 м	Универ	7100	4 крепления, 4 удлинителя, 4 крепления-краб, 2 крепления к карнизу, 1 полотно, комплект крепежа			
		1,8 м		8850				
		3 м		11750				
	Zn	1,2 м		6250				
		1,8 м		7800				
		3 м		10900				
Лестница стеновая PRESTIGE ZN 600	RAL/RR	1,2 м		7600	4 крепления, 4 удлинителя, 4 крепления-краб, 2 крепления к карнизу, 1 полотно, комплект крепежа			
		1,8 м		9600				
		3 м		14400				
	Zn	1,2 м		7050				
		1,8 м		8600				
		3 м		13300				
Поручень дуговой для лестницы стеновой PRESTIGE ZN	RAL/RR		4400	2 крепления, 2 поручня, комплект крепежа				
	Zn		4100					
Ограничитель доступа стеновой лестницы PRESTIGE ZN 400	RAL/RR		11900	дверца, 3 хомута, 3 петли, 3 навесные, комплект крепежа				
	Zn		11000					
Ограничитель доступа стеновой лестницы PRESTIGE ZN 600	RAL/RR		14600					
	Zn		13500					
Паралетный мостик PRESTIGE ZN 400	RAL/RR	1,5 м	22500	4 полотна мостика, 4 полотна лестницы, 4 крепления, 2 трубы, комплект крепежа				
	Zn		21350					
Паралетный мостик PRESTIGE ZN 600	RAL/RR	1,5 м	27950	4 полотна мостика, 4 полотна лестницы, 4 крепления, 2 трубы, комплект крепежа				
	Zn		25850					
<b>Лестницы кровельные PRESTIGE ZN по ГОСТ Р 58405-2019</b>								



Лестница кровельная PRESTIGE ZN 400	RAL/IRR	1,2 м	Универ	3850	4 крепления лестницы, 2 крепления конька, 1 полотно, комплект крепежа
		1,8 м		4750	
		3 м		7000	
		1,2 м	Фальц	4200	4 крепления лестницы, 4 зажим-фальц, 2 крепления конька, 1 полотно, комплект крепежа
		1,8 м		5400	
		3 м		7800	
		1,2 м	NEXT фальц	5150	4 крепления лестницы, 2 опоры, 2 планки, 2 крепления конька, 1 полотно, комплект крепежа
		1,8 м		6400	
		3 м		7900	
		1,2 м	MASTER фальц	5100	4 крепления лестницы, 2 опоры, 6 зажимов, 2 крепления конька, 1 полотно, комплект крепежа
		1,8 м		6350	
		3 м		7850	
	1,2 м	Композит / Сланец	5300	4 крепления лестницы, 4 опоры, 2 крепления конька, 1 полотно, комплект крепежа	
	1,8 м		6350		
	3 м		9350		
	1,2 м	Натур	5450	4 крепления лестницы, 4 опоры, 2 крепления конька, 1 полотно, комплект крепежа	
	1,8 м		6500		
	3 м		9950		
	RAL/IRR	Универ	1,2 м	3600	4 крепления лестницы, 2 крепления конька, 1 полотно, комплект крепежа
			1,8 м	4500	
			3 м	6600	
		Фальц	1,2 м	4000	4 крепления лестницы, 4 зажим-фальц, 2 крепления конька, 1 полотно, комплект крепежа
			1,8 м	5150	
			3 м	7350	
NEXT фальц		1,2 м	4900	4 крепления лестницы, 2 опоры, 2 планки, 2 крепления конька, 1 полотно, комплект крепежа	
		1,8 м	6150		
		3 м	7450		
MASTER фальц		1,2 м	4800	4 крепления лестницы, 2 опоры, 6 зажимов, 2 крепления конька, 1 полотно, комплект крепежа	
		1,8 м	6100		
		3 м	7400		
Композит / Сланец	1,2 м	5050	4 крепления лестницы, 4 опоры, 2 крепления конька, 1 полотно, комплект крепежа		
	1,8 м	6050			
	3 м	8750			
Натур	1,2 м	5170	4 крепления лестницы, 4 опоры, 2 крепления конька, 1 полотно, комплект крепежа		
	1,8 м	6150			
	3 м	9350			
Противоскользкая ступень лестницы PRESTIGE ZN 400 с крепежом	RAL/IRR Zn	0,15 м	Универ	3650 3450	1 ступень, 2 крепления, комплект крепежа
Лестница кровельная PRESTIGE ZN 600	RAL/IRR	1,2 м	Универ	4050	4 крепления лестницы, 2 крепления конька, 1 полотно, комплект крепежа
		1,8 м		5450	
		3 м		7600	
		1,2 м	Фальц	4700	4 крепления лестницы, 4 зажим-фальц, 2 крепления конька, 1 полотно, комплект крепежа
		1,8 м		5500	
		3 м		8150	
		1,2 м	NEXT фальц	5450	4 крепления лестницы, 2 опоры, 2 планки, 2 крепления конька, 1 полотно, комплект крепежа
		1,8 м		7100	
		3 м		9050	
		1,2 м	MASTER фальц	5400	4 крепления лестницы, 2 опоры, 6 зажимов, 2 крепления конька, 1 полотно, комплект крепежа
		1,8 м		7000	
		3 м		9000	
	1,2 м	Композит / Сланец	5750	4 крепления лестницы, 4 опоры, 2 крепления конька, 1 полотно, комплект крепежа	
	1,8 м		7050		
	3 м		10750		
	1,2 м	Натур	5850	4 крепления лестницы, 4 опоры, 2 крепления конька, 1 полотно, комплект крепежа	
	1,8 м		7150		
	3 м		10750		
	Zn	Универ	1,2 м	3850	4 крепления лестницы, 2 крепления конька, 1 полотно, комплект крепежа
			1,8 м	5100	
			3 м	7150	
		Фальц	1,2 м	4400	4 крепления лестницы, 4 зажим-фальц, 2 крепления конька, 1 полотно, комплект крепежа
			1,8 м	5150	
			3 м	7600	
NEXT фальц		1,2 м	5100	4 крепления лестницы, 2 опоры, 2 планки, 2 крепления конька, 1 полотно, комплект крепежа	
		1,8 м	6650		
		3 м	8550		
MASTER фальц		1,2 м	5050	4 крепления лестницы, 2 опоры, 6 зажимов, 2 крепления конька, 1 полотно, комплект крепежа	
		1,8 м	6600		
		3 м	8500		
Композит / Сланец	1,2 м	5400	4 крепления лестницы, 4 опоры, 2 крепления конька, 1 полотно, комплект крепежа		
	1,8 м	6550			
	3 м	10050			
Натур	1,2 м	5500	4 крепления лестницы, 4 опоры, 2 крепления конька, 1 полотно, комплект крепежа		
	1,8 м	6650			
	3 м	10050			
Противоскользкая ступень лестницы PRESTIGE ZN 600 с крепежом	RAL/IRR Zn	0,15 м	Универ	4200 3950	1 ступень, 2 крепления, комплект крепежа
<b>Лестницы-крыльцо PRESTIGE ZN по ГОСТ Р 58405-2019</b>					
Лестница-крыльцо PRESTIGE ZN 485	RAL/IRR	1,2 м	NEXT	8700	2 полотна, 4 ступени, комплект крепежа
			NEXT фальц	10950	3 полотна, 4 ступени, 8 зажим-фальц, 4 опоры-переходник, комплект крепежа
			Композит / Сланец	10450	2 полотна, 4 ступени, 4 опоры низкой, комплект крепежа
			Натур	10700	
Лестница-крыльцо PRESTIGE ZN 660	RAL/IRR	1,2 м	NEXT	10300	2 полотна, 4 ступени, комплект крепежа
			NEXT фальц	14000	3 полотна, 4 ступени, 8 зажим-фальц, 4 опоры-переходник, комплект крепежа
			Композит / Сланец	13650	2 полотна, 4 ступени, 4 опоры низкой, комплект крепежа
			Натур	13850	

Лестница-крыльцо PRESTIGE ZN 800			NEXT	14000	2 полотна, 4 ступени, комплект крепежа	
			NEXT фальц	16900	3 полотна, 4 ступени, 8 зажим-фальц, 4 опоры-переходник, комплект крепежа	
			Композит / Сланец	16350		
			Натур	16600	2 полотна, 4 ступени, 4 опоры низкой, комплект крепежа	
Лестница-крыльцо PRESTIGE ZN 1000			NEXT	15500	2 полотна, 4 ступени, комплект крепежа	
			NEXT фальц	17350	3 полотна, 4 ступени, 8 зажим-фальц, 4 опоры-переходник, комплект крепежа	
			Композит / Сланец	16800		
			Натур	17000	2 полотна, 4 ступени, 4 опоры низкой, комплект крепежа	
Лестница-крыльцо PRESTIGE ZN 485			NEXT	8100	2 полотна, 4 ступени, комплект крепежа	
			NEXT фальц	10150	3 полотна, 4 ступени, 8 зажим-фальц, 4 опоры-переходник, комплект крепежа	
			Композит / Сланец	9750		
			Натур	9950	2 полотна, 4 ступени, 4 опоры низкой, комплект крепежа	
Лестница-крыльцо PRESTIGE ZN 660			NEXT	9600	2 полотна, 4 ступени, комплект крепежа	
			NEXT фальц	13100	3 полотна, 4 ступени, 8 зажим-фальц, 4 опоры-переходник, комплект крепежа	
			Композит / Сланец	12600		
			Натур	12800	2 полотна, 4 ступени, 4 опоры низкой, комплект крепежа	
Лестница-крыльцо PRESTIGE ZN 800	Zn	1,2 м	NEXT	13100	2 полотна, 4 ступени, комплект крепежа	
			NEXT фальц	15800	3 полотна, 4 ступени, 8 зажим-фальц, 4 опоры-переходник, комплект крепежа	
			Композит / Сланец	15200		
			Натур	15400	2 полотна, 4 ступени, 4 опоры низкой, комплект крепежа	
Лестница-крыльцо PRESTIGE ZN 1000			NEXT	14500	2 полотна, 4 ступени, комплект крепежа	
			NEXT фальц	16250	3 полотна, 4 ступени, 8 зажим-фальц, 4 опоры-переходник, комплект крепежа	
			Композит / Сланец	15600		
			Натур	15850	2 полотна, 4 ступени, 4 опоры низкой, комплект крепежа	
Стойка перил PRESTIGE ZN H-1200 ГОСТ	RAL/RR	1,2 м	NEXT	1900	Стойка ограждения, 2 хомута ригеля, Удлинитель стойки, комплект крепежа	
	Zn			1750		
<b>Комплекующие к лестницам PRESTIGE ZN по ГОСТ Р 58405-2019</b>						
Упаковка полотна лестницы PRESTIGE ZN 400	RAL/RR	1,2 м		3200	1 полотно	
		1,8 м		4950		
		3 м		7600		
Упаковка полотна лестницы PRESTIGE ZN 600		1,2 м		3500		
		1,8 м		5450		
		3 м		8250		
Упаковка полотна лестницы PRESTIGE ZN 400	Zn	1,2 м		3050		
		1,8 м		4600		
		3 м		7150		
Упаковка полотна лестницы PRESTIGE ZN 600		1,2 м		3250		
		1,8 м		5150		
		3 м		7700		
Упаковка Креплений поручня PRESTIGE ZN	RAL/RR		Универ	2150	2 крепления, комплект крепежа	
	Zn			2000		
Упаковка крепления лестницы на кровлю PRESTIGE ZN (для полотна 1,2 м. и 1,8 м.)	RAL/RR		Универ	2600	4 крепления лестницы, 2 крепления лестницы к коньку, комплект крепежа	
	Zn			2450		
Упаковка крепления лестницы на кровлю PRESTIGE ZN (для полотна 3 м.)	RAL/RR		Фальц	3450	6 креплений лестницы, 2 крепления лестницы к коньку, комплект крепежа	
	Zn			3200		
Упаковка крепления лестницы на кровлю PRESTIGE ZN (для полотна 1,2 м. и 1,8 м.)	RAL/RR		Фальц	3150	4 крепления лестницы, 4 зажим фальц, 2 крепления лестницы к коньку, комплект крепежа	
	Zn			3000		
Упаковка крепления лестницы на кровлю PRESTIGE ZN (для полотна 3 м.)	RAL/RR		Фальц	3800	6 креплений лестницы, 6 зажим фальц, 2 крепления лестницы к коньку, комплект крепежа	
	Zn			3600		
Упаковка Крепления кровельной лестницы PRESTIGE ZN (для полотна 1,2 м. и 1,8 м.)	RAL/RR		NEXT фальц	3650	4 крепления лестницы, 2 крепления лестницы к коньку, комплект крепежа	
	Zn			3450		
Упаковка Крепления кровельной лестницы PRESTIGE ZN (для полотна 3 м.)	RAL/RR		NEXT фальц	4350	6 креплений лестницы, 2 крепления лестницы к коньку, комплект крепежа	
	Zn			4050		
Упаковка Опор кровельной лестницы PRESTIGE ZN	RAL/RR		NEXT фальц	2250	2 опоры, 2 планки, комплект крепежа	
	Zn			2100		
	RAL/RR		MASTER фальц	2200	2 опоры, 6 зажимов, комплект крепежа	
	Zn			2050		
Упаковка Крепления лестницы на кровлю PRESTIGE ZN (для полотна 1,2 м. и 1,8 м.)	RAL/RR		Композит / Сланец	5550	4 крепления лестницы, 4 опоры натур, 2 крепления лестницы к коньку, комплект крепежа	
	Zn			5200		
	RAL/RR		Натур	5950		
	Zn			5500		
Упаковка Крепления лестницы на кровлю PRESTIGE ZN (для полотна 3 м.)	RAL/RR		Композит / Сланец	8000	6 креплений лестницы, 6 опоры натур, 2 крепления лестницы к коньку, комплект крепежа	
	Zn			7500		
	RAL/RR		Натур	8250		
	Zn			7650		
Упаковка Креплений лестницы к коньку PRESTIGE ZN	RAL/RR		Универ	700	2 крепления лестницы к коньку, комплект крепежа	
Упаковка Крепления лестницы к стене PRESTIGE ZN				1900	4 крепления лестницы	
Упаковка Крепления стеновой лестницы PRESTIGE ZN				1550	4 крепления краб, комплект крепежа	
Упаковка Крепления лестницы к карнизу PRESTIGE ZN				1150	2 крепления лестницы к карнизу	
Упаковка удлинителя стенового PRESTIGE ZN		0,9 м нестандарт		2250	4 удлинителя	
Упаковка Креплений лестницы к коньку PRESTIGE ZN	Zn		Универ	3500	2 крепления лестницы к коньку, комплект крепежа	
Упаковка Крепления лестницы к стене PRESTIGE ZN				650		
Упаковка Крепления стеновой лестницы PRESTIGE ZN				1600		4 крепления лестницы
Упаковка Крепления лестницы к карнизу PRESTIGE ZN				1350		4 крепления краб, комплект крепежа
Упаковка удлинителя стенового PRESTIGE ZN		0,9 м нестандарт		1050	2 крепления лестницы к карнизу	
Упаковка Полотна крыльца PRESTIGE ZN NEXT 1,2м	RAL/RR		NEXT	2100	4 удлинителя	
	Zn			3200		
Упаковка Ступеней крыльца PRESTIGE ZN NEXT 485	RAL/RR		NEXT	5400	2 полотна	
Упаковка Ступеней крыльца PRESTIGE ZN NEXT 660				5000		
Упаковка Ступеней крыльца PRESTIGE ZN NEXT 800				2350		
Упаковка Ступеней крыльца PRESTIGE ZN NEXT 1000				3800		
Упаковка Ступеней крыльца PRESTIGE ZN NEXT 485	Zn		NEXT	5250	2 ступени	
Упаковка Ступеней крыльца PRESTIGE ZN NEXT 660				2800		
Упаковка Ступеней крыльца PRESTIGE ZN NEXT 800				2200		
Упаковка Ступеней крыльца PRESTIGE ZN NEXT 1000				2200		
Упаковка Ступеней крыльца PRESTIGE ZN NEXT 485		3550	2 ступени			
Упаковка Ступеней крыльца PRESTIGE ZN NEXT 660		4800				
Упаковка Ступеней крыльца PRESTIGE ZN NEXT 800		2600			ступень	

Упаковка Крепления лестницы-крыльца PRESTIGE ZN	RAL RR		Композит / Сланец	4300	4 опоры низкой, комплект крепежа
			Натур	4500	
	Zn		Композит / Сланец	4000	
			Натур	4200	
<b>Лестницы и площадки пожарные по ГОСТ Р 53254-2009</b>					
Лестница Пожарная ГОСТ П1-1 800	RAL RR	1,05 м	Универ	11200	2 тетивы, 3 ступени, 4 удлинителя, 4 хомута, 8 фланцев, 2 соединителя, комплект крепежа
		2,45 м		18000	2 тетивы, 7 ступеней, 4 удлинителя, 4 хомута, 8 фланцев, 2 соединителя, комплект крепежа
	Zn	1,05 м		10400	2 тетивы, 3 ступени, 4 удлинителя, 4 хомута, 8 фланцев, 2 соединителя, комплект крепежа
		2,45 м		16650	2 тетивы, 7 ступеней, 4 удлинителя, 4 хомута, 8 фланцев, 2 соединителя, комплект крепежа
Лестница Пожарная ГОСТ П1-2 800	RAL RR	1,05 м	Универ	18500	2 тетивы, 3 ступени, 4 удлинителя, 4 хомута, 8 фланцев, 2 соединителя, 3 дуги, 3 вертикали, комплект крепежа
		2,45 м		31450	2 тетивы, 7 ступеней, 4 удлинителя, 4 хомута, 8 фланцев, 2 соединителя, 5 дуг, 5 вертикалей, комплект крепежа
	Zn	1,05 м		17050	2 тетивы, 3 ступени, 4 удлинителя, 4 хомута, 8 фланцев, 2 соединителя, 3 дуги, 3 вертикали, комплект крепежа
		2,45 м		29050	2 тетивы, 7 ступеней, 4 удлинителя, 4 хомута, 8 фланцев, 2 соединителя, 5 дуг, 5 вертикалей, комплект крепежа
Площадка выхода на кровлю пожарной лестницы ГОСТ 800	RAL RR	0,8 м	Универ	33300	2 поперечины, полотно трапа (2/3/4), 4 стойки, 1 колонна, 1 колонна, 2 опоры, 2 ступени, 2 направляющие, 2 удлинителя, 2 отбойника, 4 трубы, комплект крепежа
		1,15 м		41000	
		1,5 м		50000	
	Zn	0,8 м		31400	
		1,15 м		38750	
		1,5 м		47250	
Центральный кронштейн для крепления пожарной лестницы ГОСТ 800 к сэндвич-панели ZN	RAL RR	0,2 м	Универ	4800	1 профиль упорный, 2 профиля доборных, 8 фланцев, комплект крепежа
		0,3 м		5200	
		0,4 м		5500	
		0,5 м		5800	
		0,6 м		6200	
		0,7 м		6500	
		0,2 м		4600	
	Zn	0,3 м		4900	
		0,4 м		5200	
		0,5 м		5500	
		0,6 м		5800	
		0,7 м		6000	
				6000	
				6000	
Крепление пожарной площадки ГОСТ	RAL RR		Фальц	7850	4 опоры-переходник 550, 8 зажим-фальц, 2 рег. колонны бок, комплект крепежа
			Парапет	7900	2 удлинителя, 2 крепления, 4 фланца, 2 хомута, 4 соединителя, 1 ступень, комплект крепежа
			Плоская кровля	10400	2 корпуса опоры, 2 распорных швеллера, 2 кронштейна опорных пож., 2 противоскользящих коврика, комплект крепежа
	Zn		Фальц	7400	4 опоры-переходник 550, 8 зажим-фальц, 2 рег. колонны бок, комплект крепежа
			Парапет	7450	2 удлинителя, 2 крепления, 4 фланца, 2 хомута, 4 соединителя, 1 ступень, комплект крепежа
			Плоская кровля	9450	2 корпуса опоры, 2 распорных швеллера, 2 кронштейна опорных пож., 2 противоскользящих коврика, комплект крепежа
Декоративная накладка для пожарной лестницы	RAL RR		Универ	400	шт
Дверца экрана пожарной лестницы ГОСТ	RAL RR		Универ	6500	дверца экрана, навесная петля гнутая, навесная петля прямая, комплект крепежа
	Zn		Универ	6000	
<b>Комплектующие к лестницам и площадкам пожарным по ГОСТ Р 53254-2009</b>					
Упаковка Опор пожарной площадки ГОСТ	RAL RR		NEXT	1200	2 опоры
Упаковка Крепления к стене (удлинитель) лестницы ГОСТ	Zn			1100	2 удлинителя
	RAL RR	0,15 м		2000	
		0,4 м		3900	
		0,6 м		5000	
		0,7 м		5300	
		0,8 м		5650	
		0,9 м		6700	
		1 м		7400	
		1,2 м		8400	
		1,3 м		8700	
		1,4 м		9100	
	Zn	0,15 м		1900	
		0,4 м		3700	
		0,6 м		4750	
		0,7 м		4900	
		0,8 м		5250	
		0,9 м		6200	
		1 м		6800	
1,2 м			7700		
1,3 м		8000			
1,4 м		8400			
Упаковка Распорок креплений к стене лестницы ГОСТ	RAL RR			3800	2 распорки, комплект крепежа
Zn				3550	
Упаковка Стенового крепления (фланец) лестницы ГОСТ/ Short лестницы ГОСТ	RAL RR			1350	4 фланца
	Zn			1200	
	RAL RR			2700	8 фланцев
	Zn			2400	
Упаковка Хомута крепления к стене лестницы ГОСТ	RAL RR			900	2 хомута
	Zn			850	
	RAL RR			1800	4 хомута
	Zn			1700	
Упаковка Соединителей лестницы ГОСТ	RAL RR			1500	4 соединителя
Zn				1400	
Упаковка Зажимов PRESTIGE	RAL RR		Фальц	1750	8 зажимов
Zn			Фальц	1700	
Упаковка Тетивы лестницы ГОСТ 1,05 м	RAL RR			3850	2 тетивы, комплект крепежа
	Zn			3600	
	RAL RR			8250	
Упаковка Тетивы лестницы ГОСТ 2,45 м	RAL RR			7700	
	Zn				
	RAL RR				
Упаковка Вертикалей экрана ГОСТ 1,05 м	RAL RR			3300	5 вертикалей
	Zn			3200	
	RAL RR			7100	
Упаковка Вертикалей экрана ГОСТ 2,45 м	RAL RR			6900	
	Zn			4700	
	RAL RR			7800	
Упаковка Дуг экрана ГОСТ 800	RAL RR			1500	3 дуги
				4500	3 дуги
				7150	5 дуг
	Zn			1400	дуга
				400	2 уголка дуги
				1150	6 уголков дуги
Упаковка Уголков дуги ГОСТ 800	RAL RR			1950	10 уголков дуги
				350	2 уголка дуги

Zn

1050

6 уголков дуги

1800

10 уголков дуги

Упаковка Поперечины трапа PRESTIGE 865 (2шт)	RAL RR Zn		Универ	5050 4700	2 поперечины		
Упаковка Поперечины трапа PRESTIGE 865 (3шт)	RAL RR Zn			7550 7050	3 поперечины		
Упаковка Полотна трапа PRESTIGE 340	RAL RR Zn	0,8 м	Универ	4800 4450	полотно трапа		
Упаковка Стоек пожарной площадки	RAL RR Zn		Универ	5400 5000	2 стойки		
Упаковка Ступеней ГОСТ 800	RAL RR Zn		Универ	1850 1700	1 ступень		
	RAL RR Zn			3700 3400	2 ступени		
	RAL RR Zn			1700 1600	2 удлинителя		
	RAL RR Zn			1200 1550	2 удлинителя		
Упаковка Удлинителей экрана пожарной площадки 680	Zn	Универ	2100 1050				
Упаковка Удлинителей экрана пожарной площадки 1020			1450 1900				
Упаковка Удлинителей экрана пожарной площадки 1360			3600 5200	2 отбойника			
Упаковка Отбойников пожарной площадки 680			Zn			Универ	7100 3400
Упаковка Отбойников пожарной площадки 1020							4950 6800
Упаковка Отбойников пожарной площадки 1360					5400 6750		2 направляющих
Упаковка Направляющих площадки PRESTIGE 680	RAL RR Zn	Универ			8800 5100		
Упаковка Направляющих площадки PRESTIGE 1020					6300 8200		
Упаковка Направляющих площадки PRESTIGE 1360				2700 2550	1 шт		
Упаковка Колон пожарной площадки ГОСТ			RAL RR Zn	Универ	3400 3200	2 колонны	
Упаковка Регулировочной колонны боковой PRESTIGE			RAL RR Zn	0,5 м	Универ	1150 1350	
Упаковка Трубы 45*25 (овал) ZN 795			RAL RR Zn	Универ	1500 1000		
Упаковка Трубы 45*25 (овал) ZN 1145	1250 1350						
Упаковка Трубы 45*25 (овал) ZN 1495	3800 3600	профиль упорный, комплект крепежа					
Упаковка Трубы 45*25 (овал) ZN 795	RAL RR Zn				Универ	1500 1800	
Упаковка Трубы 45*25 (овал) ZN 1145						2150 2550	
Упаковка Трубы 45*25 (овал) ZN 1495						2800 1350	
Упаковка Упорного профиля 1002			1500 1650	2 профиля доборных			
Упаковка Профиля доборного ZN			RAL RR			Универ	0,2 м
		0,3 м					2150
	0,4 м	2550					
	0,5 м	2800					
	0,6 м	1350					
	0,7 м	1550					
	0,8 м	1700					
	Zn	Универ	0,2 м		2000		
			0,3 м		2450		
			0,4 м		2600		
			0,5 м		1500		
			0,6 м		1650		
			0,7 м		1800		
			0,8 м	2150			
<b>Опора кровельная и Переход через парапет</b>							
Упаковка Опоры кровельной PRESTIGE ZN	RAL RR Zn		Плоская кровля	5000 4500	корпус опоры, распорный швеллер, нижний кронштейн, противоскользящий коврик, комплект крепежа		
Опоры Перехода через парапет PRESTIGE ZN	RAL RR		Универ	3800		4 опоры, 2 пластины левые, 2 пластины правые, комплект крепежа	
			Фальц	10600	4 опоры, 2 пластины левые, 2 пластины правые, 8 опор-переходник 550 фальц, 16 зажим-фальц, комплект крепежа		
			Плоская кровля	485 мм	24200	4 опоры кровельных, 4 стойки опоры, 4 кронштейна стойки, 8 пластин крепежных, 2 балки поперечных, комплект крепежа	
				660 мм	24400		
	Zn		Универ	Фальц	3400	4 опоры, 2 пластины левые, 2 пластины правые, комплект крепежа	
				Фальц	9400	4 опоры, 2 пластины левые, 2 пластины правые, 8 опор-переходник 550 фальц, 16 зажим-фальц, комплект крепежа	
				Плоская кровля	485 мм	21600	4 опоры кровельных, 4 стойки опоры, 4 кронштейна стойки, 8 пластин крепежных, 2 балки поперечных, комплект крепежа
					660 мм	21700	
					800 мм	21900	
					800 мм	89000	
Переход через парапет PRESTIGE ZN 0,68 м	RAL RR		Универ	96300	площадка перехода, 2 лестницы перехода, 8 стоек перехода, 8 ригелей, 4 соединителя поручня, комплект крепежа		
				104000			
	Zn			485 мм		79000	
				660 мм		85900	
Переход через парапет PRESTIGE ZN 1,02 м	RAL RR		Универ	93000			
				90800			
				98000			
				106200			
	Zn			485 мм		81000	
				660 мм		87500	
				800 мм	94800		
				800 мм	94800		
<b>Планка-переходник КВИН</b>							
Планка-переходник д/профнастила Н60 и Н75	RAL RR			465	шт		
	ZN			415			
Комплект крепежа планки переходник для снегозадержателя Эконом/Элит/Престиж (Н60, Н75)				85	комплект		

\* На позиции, которые не являются складскими, заявки принимаются с открытым сроком поставки.

\* Если сумма заказа больше 30 тыс.руб., то цена по прайсу, если сумма заказа менее 30 тыс.руб., то цену уточнять.

\* Палитра стандартных цветов: 3005, 3009, 3011, 5005, 6002, 6005, 6020, 7004, 7024, 8004, 8017, 8019, 9005, 9010

\* Палитра стандартных цветов по Планке-переходнику для крепления стоек снегозадержателей Эконом, Элит и Престиж на Н60 и Н75:

\* Снегозадержатели и ограждения PRESTIGE и ECONOM подходят к профнастилу до 44 профиля включительно; ELITE до 35 профиля включительно.

ВНИМАНИЕ! Предоставляется услуга по ДОСТАВКЕ.

Не является публичной офертой

**ПЕРМСКИЙ ЗАВОД ПРОФНАСТИЛА**

e-mail: [profil@kvin.ru](mailto:profil@kvin.ru)



г. Пермь, ул. Дзержинского, 43 тел./факс: +7(342)270-10-15

**ЦЕНТРАЛЬНЫЙ ОФИС**

ТЦ «Карнавал», ул. Уинская, 8а  
тел./факс: +7(342)270-07-04

ТЦ «Строймастер», ул. Ласьвинская, 37  
тел./факс: +7(342)270-12-03

ТЦ «Гудвин», ул. Уральская, 63 п.2  
тел./факс: +7(342)270-12-04

**САДОВЫЙ**

ул. Писарева, 25, 2 этаж  
тел.: +7(342)209-80-90

**ЗАКАМСК**

Комсомольский проспект, 75  
тел.: +7(342)209-00-11

**МОТОВИЛИХА**

ул. Рязанская, 103  
тел.: +7(342)258-23-00

**ГАЙВА**

**ТИХИЙ КОМПРОС**

**ИНДУСТРИАЛЬНЫЙ Р-Н**



Цены с учётом НДС действуют с 16.05.2024 г.  
Розничный прайс

	Кол-во шт. в уп.		Цена, руб./шт. (3м)			Цена со скидкой 30%, руб./пог.м н/к 0,5 мм
	мал.	бол.	0,45 мм	0,5 мм	0,6 мм	
Профиль для ГКЛ						
ППН 27x28 (3м)	24	720	141	129	175	30,1
ПП 60x27 (3м)	12	432	218	201	279	46,9
ПН 50x40 (3м)	12	288	218	201	279	46,9
ПН 75x40 (3м)	12	240	264	243	336	56,7
ПН 100x40 (3м)	8	144	312	283	393	66,0
ПС 50x50 (3м)	12	288	287	263	364	61,4
ПС 50x75 (3м)	12	180	332	306	425	71,4
ПС 100x50 (3м)	8	144	381	347	480	81,0

Комплектующие для монтажа	Кол-во шт. в уп.	Цена, руб./шт.
Прямой подвес для профилей ПП60x27 с ушками 0,7x30x280	300	10,5
Прямой подвес для профилей ПП60x27 с ушками 0,8x294	300	19
Рейка выравнивающая "Маячок" (6 мм)	50	70
Рейка выравнивающая "Маячок" (10 мм)	50	90
Профиль перфорированный угловой 20x20 (оц.)	50	95
Профиль перфорированный угловой 25x25 (оц.)	50	125
Профиль угловой сетчатый (У35)	100	115
Соединитель одноуровневый профилей ПП60x27 (краб)	50	35
Удлинитель профилей ПП 60x27	50	25

Стандартная длина металлопрофилей составляет 3 метра.

По индивидуальному заказу имеем возможность изготовить профиль интересующей Вас длины (в диапазоне от 2 до 4 метров).

**Внимание! Со склада ПЗП профиля для ГКЛ и комплектующие для монтажа отгружаются кратно упаковкам !**

# ПЕРМСКИЙ ЗАВОД ПРОФНАСТИЛА

e-mail: profil@kvin.ru



г. Пермь, ул. Дзержинского, 43 тел./факс: +7(342)270-10-15

## ЦЕНТРАЛЬНЫЙ ОФИС

ТЦ «Карнавал», ул. Уинская, 8а  
тел./факс: +7(342)270-07-04

ТЦ «Строймастер», ул. Ласьвинская, 37  
тел./факс: +7(342)270-12-03

ТЦ «Гудвин», ул. Уральская, 63 п.2  
тел./факс: +7(342)270-12-04

### САДОВЫЙ

ул. Писарева, 25, 2 этаж  
тел.: +7(342)209-80-90

### ЗАКАМСК

Комсомольский проспект, 75  
тел.: +7(342)209-00-11

### МОТОВИЛИХА

ул. Рязанская, 103  
тел.: +7(342)258-23-00

### ГАЙВА

### ТИХИЙ КОМПРОС

### ИНДУСТРИАЛЬНЫЙ Р-Н



WWW.KVIN.RU

**Базовые цены козырьки от 07.03.2024**

Цены указаны с НДС

## Козырьки из поликарбоната

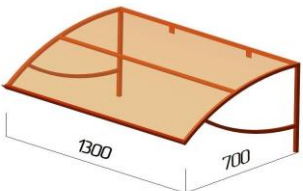
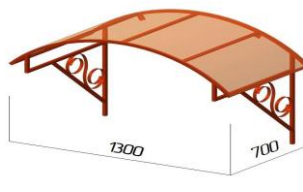
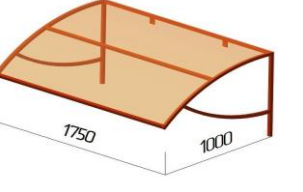
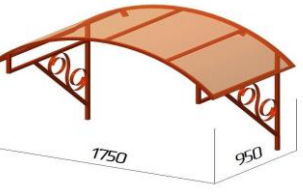
Наименование	Форма	Цвет	Размеры, мм	Ед. изм.	Цена, руб.
Козырек 1300x700		Оранжевый	1300x700	шт.	6 440
Козырек арочный 1300x700		Оранжевый	1300x700	шт.	7 410
Козырек 1750x1000		Оранжевый	1750x1000	шт.	7 290
Козырек арочный 1750x950		Оранжевый	1750x950	шт.	10 400

Цены на изготовление нестандартных моделей рассчитываются индивидуально.  
Под заказ: белый, бирюзовый, бронза, зеленый, синий, красный, серебро. Цены и наличие

**ВНИМАНИЕ! Предоставляется услуга по ДОСТАВКЕ.**

**Не является публичной офертой**

**ПЕРМСКИЙ ЗАВОД ПРОФНАСТИЛА**

e-mail: profil@kvin.ru



г. Пермь, ул. Дзержинского, 43 тел./факс: +7(342)270-10-15

**ЦЕНТРАЛЬНЫЙ ОФИС**

ТЦ «Карнавал», ул. Уинская, 8а  
тел./факс: +7(342)270-07-04

ТЦ «Строймастер», ул. Ласьвинская, 37  
тел./факс: +7(342)270-12-03

ТЦ «Гудвин», ул. Уральская, 63 п.2  
тел./факс: +7(342)270-12-04

**САДОВЫЙ**

**ЗАКАМСК**

**МОТОВИЛИКА**

ул. Писарева, 25, 2 этаж  
тел.: +7(342)209-80-90

Комсомольский проспект, 75  
тел.: +7(342)209-00-11

ул. Рязанская, 103  
тел.: +7(342)258-23-00

**ГАЙВА**

**ТИХИЙ КОМПРОС**

**ИНДУСТРИАЛЬНЫЙ Р-Н**



Базовые цены на водосточную систему KVIN  
Цены указаны с НДС действуют с 16.02.2024 г

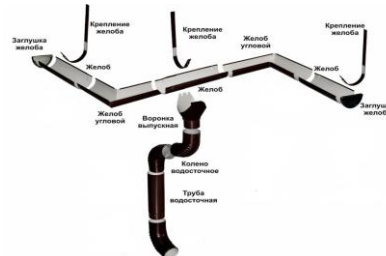
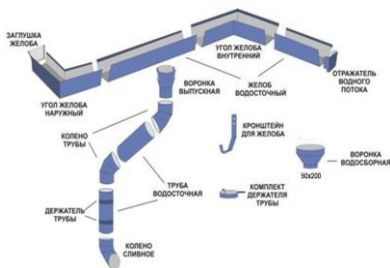

№	НАИМЕНОВАНИЕ	Ед. изм.	Цена, руб.				Покрытие - порошковая краска	
			Цинк	RAL	Rooftop Шёлк	Rooftop Бархат	RAL	Антик
1	Желоб водосточный 95x90x95x2000 прямоугольного сечения (используется с водосточной трубой D90 и D100)	шт.	790	870	1 045	1 265	1060	1166
2	Кронштейн для желоба прямоугольного	шт.			320			352
3	Комплект заглушки для желоба прямоугольного	шт.	165			255		281
4	Комплект отражателя водного потока	шт.	210			275		303
5	Угол желоба внутренний/наружный для прямоугольного желоба	шт.	605	695	835	1 005	1 015	1 117
6	Желоб водосточный полукруглый D125 2000 (используется с водосточной трубой D90 и D100)	шт.	650	715	860	1040	915	1007
7	Кронштейн для желоба полукруглого D125 длинный	шт.			255			281
8	Кронштейн для желоба полукруглого D125 короткий	шт.			205			226
9	Заглушка для желоба полукруглого D125	шт.	145	235	280	340	235	259
10	Угол желоба внутренний/наружный для полукруглого желоба D125	шт.	615	705	845	1 025	1 025	1 128
11	Желоб водосточный полукруглый D185 2000 (используется с водосточной трубой D150)	шт.	825	970	1 165	1 405	1265	1392
12	Кронштейн длинный для желоба полукруглого D185	шт.			440			484
13	Заглушка для желоба полукруглого D185	шт.	190	220	265	320	330	363
14	Угол желоба внутренний/наружный для полукруглого желоба D185	шт.	950	1 265	1 520	1 835	1 265	1392

**Водосточная система D90**

№	НАИМЕНОВАНИЕ	Ед. изм.	Цена, руб.				Покрытие - порошковая краска	
			Цинк	RAL	Rooftop Шёлк	Rooftop Бархат	RAL	Антик
1	Воронка выпускная 90x125 для желоба полукруглого	шт.	345	365	440	530	605	666
2	Воронка выпускная 90x240	шт.	695	815	980	1 180	1145	1260
3	Воронка водосборная 90x200	шт.	770	905	1 085	1 310	1135	1249
4	Труба водосточная 1000* D90	шт.	465	530	635	770	730	803
5	Труба водосточная 2000* D90	шт.	840	915	1 100	1 325	1235	1359
6	Держатель трубы D90	шт.			190			209
7	Колено трубы D90 45°	шт.	320	345	410	495	545	600
8	Колено трубы D90 60°	шт.	330	355	425	510	555	611
9	Колено трубы сливное D90	шт.	350	375	450	545	575	633

**Водосточная система D100**

№	НАИМЕНОВАНИЕ	Ед. изм.	Цена, руб.				Покрытие - порошковая краска	
			Цинк	RAL	Rooftop Шёлк	Rooftop Бархат	RAL	Антик
1	Воронка выпускная 100x125 для желоба полукруглого	шт.	400	420	505	610	605	666
2	Воронка выпускная 100x240	шт.	805	950	1 135	1 375	1290	1419
3	Воронка водосборная 100x290/100x240	шт.	970	1 035	1 245	1 500	1400	1540
4	Воронка водосборная скошенная 100x240	шт.	970	1 035	1 245	1 500	1400	1540
5	Труба водосточная 1000* D100	шт.	605	650	780	945	880	968
6	Труба водосточная 2000* D100	шт.	1 090	1 180	1 415	1 710	1575	1733
7	Держатель трубы D100	шт.			235			259
8	Колено трубы D100 45°	шт.	365	385	465	560	520	572
9	Колено трубы D100 60°	шт.	375	395	475	575	530	583
10	Колено трубы сливное D100	шт.	395	415	505	610	550	605

**Водосточная система D150**

№	НАИМЕНОВАНИЕ	Ед. изм.	Цена, руб.				Покрытие - порошковая краска	
			Цинк	RAL	Rooftop Шёлк	Rooftop Бархат	RAL	Антик
1	Воронка выпускная 150x185 для желоба полукруглого	шт.	990	1 060	1 270	1 535	1575	1733
2	Воронка водосборная 150x320	шт.	1 235	1 430	1 720	2 075	2090	2299
3	Труба водосточная 1000* D150	шт.	795	915	1 100	1 325	1290	1419
4	Труба водосточная 2000* D150	шт.	1 455	1 705	2 050	2 475	2420	2662
5	Держатель трубы D150	шт.			275			303
6	Колено трубы D150 45°	шт.	430	485	585	705	675	743
7	Колено трубы D150 60°	шт.	440	495	595	720	685	754
8	Колено трубы сливное D150	шт.	460	515	620	750	705	776

**Упаковка водосточной системы**

1	Ящик для упаковки водосточной системы 1150x2000	шт.						2 880
---	---	-----	--	--	--	--	--	-------

\*Максимальная длина трубы 2 метра.

\*Ящик для упаковки водосточной системы является обязательным при продаже на регионы, а так же выставляется при объеме труб, колен и воронок на сумму более 20 тыс.руб.

\*При заказе более 30 труб в обязательном порядке выставляется ящик.

\*Комплект держателя трубы - держатель трубы, 1 саморез 8x100 мм, 1 болт М6x20, 1 гайка М6.

\*Комплект отражателя водного потока для прямоугольного желоба - отражатель, 4 самореза 4,2x25 мм.

\*Комплект заглушки для прямоугольного желоба - заглушка, 6 саморезов 4,2x25 мм.

ВНИМАНИЕ! Предоставляется услуга по ДОСТАВКЕ.

Не является публичной офертой





г. Пермь, ул. Дзержинского, 43 тел./факс: +7(342)270-10-15

**ЦЕНТРАЛЬНЫЙ ОФИС**

ТЦ «Карнавал», ул. Уинская, 8а  
тел./факс: +7(342)270-07-04

ТЦ «Строймастер», ул. Ласьвинская, 37  
тел./факс: +7(342)270-12-03

ТЦ «Гудвин», ул. Уральская, 63 п.2  
тел./факс: +7(342)270-12-04

**САДОВЫЙ**

ул. Писарева, 25, 2 этаж  
тел.: +7(342)209-80-90

**ЗАКАМСК**

Комсомольский проспект, 75  
тел.: +7(342)209-00-11

**МОТОВИЛИХА**

ул. Рязанская, 103  
тел.: +7(342)258-23-00

**ГАЙВА**

**ТИХИЙ КОМПРОС**

**ИНДУСТРИАЛЬНЫЙ Р-Н**



**Водосточная система Grand Line® 125\*90**  
**Базовые цены на водосточную систему Grande LINE от 16.02.2024 г**

Водосточная система из стали с двусторонним покрытием на основе полиуретана отличается более высокими эксплуатационными свойствами, чем водостоки из другим материалов(цинк, пластик),с односторонним покрытием или без покрытия. Водосточная система 125х90 — оптимальная система для малоэтажного коттеджного строительства. За счет углубленного желоба обеспечивает лучший проток воды и гораздо меньше подвержена засорению

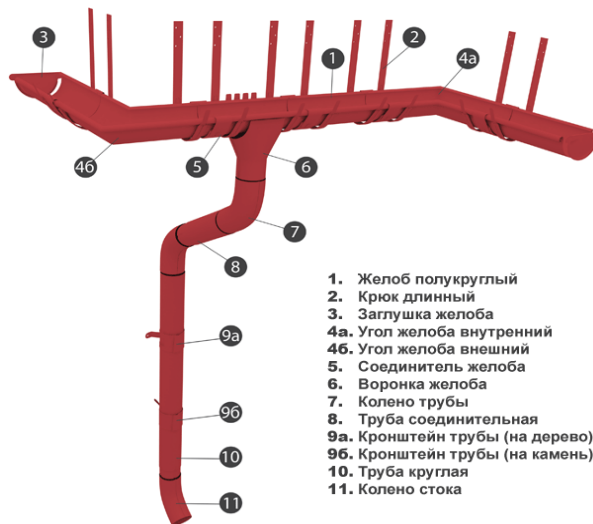

1. Желоб полукруглый
2. Крюк длинный
3. Заглушка желоба
- 4а. Угол желоба внутренний
- 4б. Угол желоба внешний
5. Соединитель желоба
6. Воронка желоба
7. Колено трубы
8. Труба соединительная
- 9а. Кронштейн трубы (на дерево)
- 9б. Кронштейн трубы (на камень)
10. Труба круглая
11. Колено стока

Изображение продукции	Наименование	Ед. изм.	Цена, руб.	
			Grand Line® 125*90 мм Aluzinc (Алюмоцинк)	Grand Line® 125*90 мм Granite (С двусторонним покрытием)
	Желоб полукруглый GL 125 мм, 3м	шт.	по запросу	1628
	Соединитель желоба GL 125 мм	шт.		351
	Заклушка желоба GL 125 мм	шт.		294
	Угол желоба внутр., внешн. GL 125 мм, 90°	шт.		1487
	Угол желоба внутр., внешн. GL 125мм, 135°	шт.		2292
	Воронка желоба GL 125/90 мм	шт.		680
	Воронка водосборная GL 250/90 мм	шт.		2445
	Крюк длинный GL 125 мм	шт.		313
	Крюк короткий GL 125 мм	шт.		244
	Труба круглая GL 90 мм, 3м	шт.		2201
	Труба круглая соединительная GL 90 мм, 1м	шт.		777
	Колено трубы GL 90 мм 60°	шт.		695
	Колено стока GL 90 мм	шт.		747
	Кронштейн трубы на кирпич GL 90 мм	шт.		435
	Кронштейн трубы на дерево GL 90 мм	шт.		296
<b>УПКОВКА ВОДОСТОЧНОЙ СИСТЕМЫ</b>				
1	<b>Ящик для упаковки водосточной системы 750х3000</b>	шт.	3	500

Водосточная система Grand Line® изготовлена из оцинкованной стали с двусторонним полимерным покрытием Granite и покрытием Aluzinc. Водосток с полимерным покрытием представлен в следующих цветах: RAL 6005, RAL 9003, RAL 3005, RAL 8017, AlZn (под заказ) Все цены указаны с НДС.

ВНИМАНИЕ! Предоставляется услуга по ДОСТАВКЕ. Не является публичной офертой.



г. Пермь, ул. Дзержинского, 43 тел./ факс: +7(342)270-10-15

**ЦЕНТРАЛЬНЫЙ ОФИС**

ТЦ «Карнавал», ул. Уинская, 8а  
тел./ факс: +7(342)270-07-04

**САДОВЫЙ**

ул. Писарева, 25, 2 этаж  
тел.: +7(342)209-80-90

**ГАЙВА**

ТЦ «Строймастер», ул. Ласьвинская, 37  
тел./ факс: +7(342)270-12-03

**ЗАКАМСК**

Комсомольский проспект, 75  
тел.: +7(342)209-00-11

**ТИХИЙ КОМПРОС**

ТЦ «Гудвин», ул. Уральская, 63 п.2  
тел./ факс: +7(342)270-12-04

**МОТОВИЛИХА**

ул. Рязанская, 103  
тел.: +7(342)258-23-00

**ИНДУСТРИАЛЬНЫЙ Р-Н**



**Водосточная система OSNO 125\*90**

Базовый прайс на водосточную систему OSNO 125\*90 от 22.03.2024



**Основные преимущества:**

- Водосточная система OSNO производится на новейшем европейском оборудовании, что обеспечивает высокое качество, максимальную собираемость всех элементов системы и лёгкий монтаж.
- Двухстороннее лакокрасочное покрытие и слой цинка обеспечивают надежную и долговечную защиту водосточной системы от коррозии.
- Углы желоба, колена и воронки изготовлены методом глубокой вытяжки металла, что исключает его повреждение и придает безупречный вид.
- Многие элементы водосточной системы OSNO совместимы с элементами других водосточных систем.

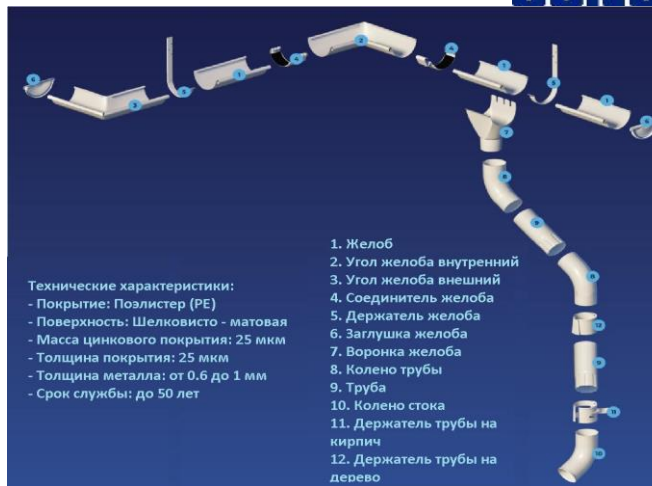

Изображение продукции	Наименование	Ед. изм.	Цена, руб.
	Желоб полукруглый OSNO 125 мм, 3м	шт.	1359
	Соединитель желоба OSNO 125 мм	шт.	209
	Заглушка желоба OSNO 125 мм	шт.	136
	Угол желоба внутр., внешн. OSNO 125*90 мм, 90°	шт.	765
	Воронка желоба OSNO 125/90 мм	шт.	443
	Кронштейн желоба OSNO 125 мм короткий (карнизный)	шт.	145
	Кронштейн желоба OSNO 125 мм длинный, длина 270мм	шт.	198
	Труба круглая OSNO 90 мм, 3м	шт.	1634
	Труба круглая соединительная OSNO 90 мм, 1м	шт.	559
	Угловое колено OSNO 90 мм 60°	шт.	425
	Сливное колено OSNO 90 мм	шт.	425
	Кронштейн трубы на кирпич OSNO 90 мм	шт.	190
	Кронштейн трубы на дерево OSNO 90 мм	шт.	136
<b>УПКОВКА ВОДОСТОЧНОЙ СИСТЕМЫ</b>			
1	<b>Ящик для упаковки водосточной системы 750x3000</b>	шт.	3 500

Водосток с полимерным покрытием представлен в следующих цветах: RAL 7024, RAL 8017, RAL 9003.

Все цены указаны с НДС.

ВНИМАНИЕ! Предоставляется услуга по ДОСТАВКЕ. Не является публичной офертой.

**ПЕРМСКИЙ ЗАВОД ПРОФНАСТИЛА**

e-mail: profil@kvin.ru



г. Пермь, ул. Дзержинского, 43 тел./факс: +7(342)270-10-15

**ЦЕНТРАЛЬНЫЙ ОФИС**

ТЦ «Карнавал», ул. Уинская, 8а  
тел./факс: +7(342)270-07-04

ТЦ «Строймастер», ул. Ласьвинская, 37  
тел./факс: +7(342)270-12-03

ТЦ «Гудвин», ул. Уральская, 63 п.2  
тел./факс: +7(342)270-12-04

**САДОВЫЙ**

ул. Писарева, 25, 2 этаж  
тел.: +7(342)209-80-90

**ЗАКАМСК**

Комсомольский проспект, 75  
тел.: +7(342)209-00-11

**МОТОВИЛИХА**

ул. Рязанская, 103  
тел.: +7(342)258-23-00

**ГАЙВА**

**ТИХИЙ КОМПРОС**

**ИНДУСТРИАЛЬНЫЙ Р-Н**



**Водосточная система Baufort® 125\*89**

Базовые цены от 16.02.2024 г

Водосточная система из стали с покрытием на основе полиэстера отличается более высокими эксплуатационными свойствами, чем водостоки из других материалов (цинк, пластик).

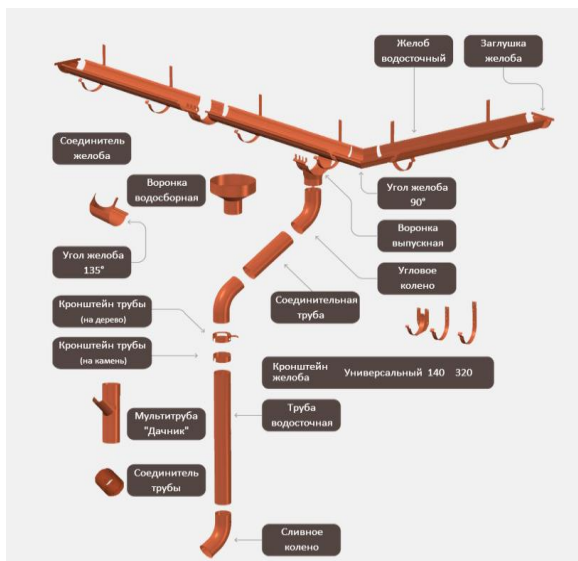

Изображение продукции	Наименование	Ед. изм.	Цена, руб.			
			Baufort® 125*89 полиэстер односторонний		Baufort® 125*89 полиэстер двусторонний	
			RAL 3005		RAL 3005	
	Желоб полукруглый 3м	-50%	шт.	<del>1100</del> 550	<del>1134</del> 567	
	Соединитель желоба	-50%	шт.	<del>237</del> 119	<del>244</del> 122	
	Заглушка желоба универсальная	-50%	шт.	<del>199</del> 100	<del>205</del> 103	
	Угол желоба внутр., внеш.	-50%	шт.	<del>1004</del> 502	<del>1035</del> 518	
	Угол желоба внутр., внеш.	-50%	шт.	<del>1546</del> 773	<del>1594</del> 797	
	Воронка желоба выпускная	-50%	шт.	<del>459</del> 230	<del>473</del> 237	
	Кронштейн желоба 140мм	-50%	шт.	<del>170</del> 85	<del>170</del> 85	
	Кронштейн желоба 320мм	-50%	шт.	<del>218</del> 109	<del>218</del> 109	
	Труба круглая 3м	-50%	шт.	<del>1486</del> 743	<del>1532</del> 766	
	Труба соединительная 1м	-50%	шт.	<del>524</del> 262	<del>540</del> 270	
	Угловое колено 60°	-50%	шт.	<del>469</del> 235	<del>483</del> 242	
	Сливное колено	-50%	шт.	<del>504</del> 252	<del>520</del> 260	
	Кронштейн трубы на кирпич	-50%	шт.	<del>294</del> 147	<del>303</del> 152	
	Кронштейн трубы на дереве	-50%	шт.	<del>201</del> 101	<del>207</del> 104	

Водосток с полимерным покрытием представлен в цвете RAL 3005. Все цены указаны с НДС.



**ПЕРМСКИЙ ЗАВОД ПРОФНАСТИЛА**

e-mail: profil@kvin.ru

г. Пермь, ул. Дзержинского, 43 тел./факс: +7(342)270-10-15

**ЦЕНТРАЛЬНЫЙ ОФИС**

ТЦ «Карнавал», ул. Уинская, 8а  
тел./факс: +7(342)270-07-04

ТЦ «Строймастер», ул. Ласьвинская, 37  
тел./факс: +7(342)270-12-03

ТЦ «Гудвин», ул. Уральская, 63 п.2  
тел./факс: +7(342)270-12-04

**САДОВЫЙ**

ул. Писарева, 25, 2 этаж  
тел.: +7(342)209-80-90

**ЗАКАМСК**

Комсомольский проспект, 75  
тел.: +7(342)209-00-11

**МОТОВИЛИХА**

ул. Рязанская, 103  
тел.: +7(342)258-23-00

**ГАЙВА**

**ТИХИЙ КОМПРОС**

**ИНДУСТРИАЛЬНЫЙ Р-Н**



**Водосточная система Optima 125\*90**

Базовые цены на водосточную систему Optima от 16.02.2024 г

Водосточная система из оцинкованной стали с двусторонним и односторонним покрытием полиэстера российского производства.

Водосток Optima 125/90 обладает водопрпускной способностью на 25% больше, чем у других производителей водосточных систем с полукруглым желобом. Такая производительность обеспечена увеличенной глубиной желоба.

Большая водопрпускная способность водостока позволяет собирать осадки с большей поверхности кровли, что приводит к экономии на количестве водосточных труб и сопутствующих элементах.



Изображение продукции	Наименование	Покрытие стали (материал: оцинкованная сталь)	Ед. изм.	Цена, руб.
				Optima 125*90 мм покрытие полиэстер
	Желоб полукруглый Optima 125 мм, 3м	полиэстер двусторонний	шт.	<del>860</del> <b>430</b>
	Соединитель желоба Optima 125 мм	полиэстер	шт.	<del>184</del> <b>92</b>
	Заглушка желоба Optima 125 мм	полиэстер	шт.	<del>156</del> <b>78</b>
	Угол желоба внутренний Optima 125 мм, 90°	полиэстер двусторонний	шт.	<del>785</del> <b>393</b>
	Угол желоба внешний Optima 125мм, 90°	полиэстер двусторонний	шт.	<del>785</del> <b>393</b>
	Воронка желоба Optima 125/90 мм	полиэстер	шт.	<del>359</del> <b>180</b>
	Крюк длинный Optima 125 мм	полиэстер двусторонний	шт.	<del>165</del> <b>83</b>
	Крюк короткий Optima 125 мм	полиэстер двусторонний	шт.	<del>128</del> <b>64</b>
	Труба круглая Optima 90 мм, 3м	полиэстер	шт.	<del>1162</del> <b>851</b>
	Труба круглая соединительная Optima 90 мм, 1м	полиэстер	шт.	<del>410</del> <b>205</b>
	Колено трубы Optima 90 мм 60°	полиэстер	шт.	<del>366</del> <b>183</b>
	Колено стока Optima 90 мм	полиэстер	шт.	<del>394</del> <b>197</b>
	Кронштейн трубы на кирпич Optima 90 мм (в комплекте шпилька-саморез + дюбель)	полиэстер	шт.	<del>230</del> <b>115</b>
	Кронштейн трубы на дерево Optima 90 мм (в комплект саморезы не входят)	полиэстер	шт.	<del>156</del> <b>78</b>

Водосточная система Optima изготовлена из оцинкованной стали с двухсторонним и односторонним покрытием полиэстера.

Водосток с полимерным покрытием представлен в следующих цветах: RAL 9003, RAL 8017

Все цены указаны с НДС.

ВНИМАНИЕ! Предоставляется услуга по ДОСТАВКЕ. Не является публичной офертой.



**ПЕРМСКИЙ ЗАВОД ПРОФНАСТИЛА**

г. Пермь, ул. Дзержинского, 43 тел./факс: +7(342)270-10-16

ЦЗ «Арматек», ул. Уинская, 8а тел./факс: +7(342)270-07-04  
 ЦЗ «Стиропанель», ул. Дзержинского, 37 тел./факс: +7(342)270-12-03  
 ЦЗ «Давин», ул. Уинская, 63 а-2 тел./факс: +7(342)270-12-04



**Розничный прайс**  
 Цена указана НДС включенно с 23.04.2024 г.

**Линейные панели и металлический сайдинг**

Схема	Наименование	Цена													
		Полиэстер						Normal Roofing/SteelArt			Roofart Барнат				
		Толщина продукции													
	<b>Линейная панель (0,164 м)</b>														
	Длина - 0,2 - 6м														
	Общая ширина - 164 мм	155	945	163	994	171	1043	165	1006	220	1341	199	1213	220	1341
	Рабочая ширина - 138 мм														
	<b>Линейная панель (0,206 м) гладкая, с волной, с рельеф-полосой</b>														
	Длина - 0,2 - 6м														
	Общая ширина - 206 мм	190	922	200	971	210	1019	200	971	265	1286	236	1146	265	1286
	Рабочая ширина - 180 мм														
	<b>Линейная панель (0,269 м)</b>														
	Длина - 0,2 - 6м														
	Общая ширина - 268,5 мм	240	892	252	937	264	981	250	931	330	1229	295	1099	330	1229
	Рабочая ширина - 245 мм														
<b>Металлический сайдинг</b>															
	<b>Сайдинг металлический "Корабельная доска"</b>														
	Длина - 0,2 - 6м														
	Общая ширина - 260 мм	195	750	209	804	219	842	226	869			252	969	280	1077
	Рабочая ширина - 233 мм														
	<b>Сайдинг металлический "Блок-хаус"</b>														
	Длина - 0,2 - 6м														
	Общая ширина - 374 мм	285	762	300	802	315	842	300	802			364	973	410	1096
	Рабочая ширина - 352 мм														
	<b>Софит металлический перфорированный</b>														
	Длина - 0,2 - 6м														
	Общая ширина - 206 мм	192	932	202	981	212	1029	202	981			238	1155	267	1296
	Рабочая ширина - 180 мм														

**Доборные элементы для линейных панелей и софита**

Наименование	Покрытие полиэстер	Покрытие SteelArt/Steelwood	Наименование	Покрытие полиэстер	Покрытие SteelArt/Steelwood	Наименование	Покрытие полиэстер	Покрытие SteelArt/Steelwood
Угол наружный (30x30)(50x50)(75x75)	230/330/460	335/490/680	Угол внутренний (30x30)(50x50)(75x75)	230/330/460	335/490/680	Плани стартово-финишная	230	335
Нащельник (плана соединительная)	230	335	Плани стыковая (плана соединительная сложная)	585	850	J-профиль	300	445
Угол наружный слопный	830	1220	Угол внутренний слопный	585	850	J-фаска 67/203	480/850	700/1180

**Доборные элементы для металлического сайдинга "Корабельная доска"**

Наименование	Покрытие полиэстер	Покрытие SteelArt/Steelwood	Наименование	Покрытие полиэстер	Покрытие SteelArt/Steelwood	Наименование	Покрытие полиэстер	Покрытие SteelArt/Steelwood
Угол наружный (30x30)(50x50)(75x75)	230/330/460	335/490/680	Угол внутренний (30x30)(50x50)(75x75)	230/330/460	335/490/680	Плани начальная (плана стартовая)	230	335
Нащельник (плана соединительная)	230	335	Плани стыковая (плана соединительная сложная)	585	850	Плани крепежная (плана финишная сложная)	330	490
Угол наружный слопный	830	1220	Угол внутренний слопный	585	850	Плани завершающая (плана финишная)	230	335

**Доборные элементы для металлического сайдинга "Блок-хаус"**

Наименование	Покрытие полиэстер	Покрытие SteelArt/Steelwood	Наименование	Покрытие полиэстер	Покрытие SteelArt/Steelwood	Наименование	Покрытие полиэстер	Покрытие SteelArt/Steelwood
Угол наружный/внутренний (50x50)(75x75)	330/460	490/680	Плани стартово-финишная	230	335	Угол наружный слопный	1080	1600
Нащельник (плана соединительная)	230	335	Плани стыковая	680	1000	Угол внутренний слопный	680	1000
J-профиль	400	530						

**Упаковка для ЛИНЕЙНЫХ ПАНЕЛЕЙ и СОФИТА МЕТАЛЛИЧЕСКОГО**

Схема	Наименование	Цена	Полноразмерная
	Пакет для мет сайдинга Короб/доски/панели 0,164 и 0,206(софитов (шир.280 мм) до 40 панелей)	170 руб/пог.м	Максимальное количество малых паллет на поддоне - 4 паллеты (1 ряд по 4 паллеты - 40 штук)
	Пакет для линейных панелей 0,164 (шир.400 мм) до 80 панелей	220 руб/пог.м	Максимальное количество малых паллет на поддоне - 8 паллет (2 ряда по 4 паллеты - 80 штук)
	Пакет для линейных панелей 0,164 (шир.570 мм) до 210 панелей	270 руб/пог.м	Максимальное количество малых паллет на поддоне - 21 паллета (3 ряда по 7 паллет - 210 штук)
	Пакет для линейных панелей/софитов 0,206 (шир.470 мм) до 100 панелей	230 руб/пог.м	Максимальное количество малых паллет на поддоне - 10 паллет (2 ряда по 5 паллет - 100 штук)
	Пакет для линейных панелей/софитов 0,206 (шир.690 мм) до 210 панелей	290 руб/пог.м	Максимальное количество малых паллет на поддоне - 21 паллета (3 ряда по 7 паллет - 210 штук)
	Пакет для линейных панелей 0,269 (шир.330 мм) до 40 панелей	180 руб/пог.м	Максимальное количество малых паллет на поддоне - 4 паллеты (1 ряд по 4 паллеты - 40 штук)
	Пакет для линейных панелей 0,269 (шир.590 мм) до 100 панелей	240 руб/пог.м	Максимальное количество малых паллет на поддоне - 10 паллет (2 ряда по 5 паллет - 100 штук)
	Пакет для линейных панелей 0,269 (шир.880 мм) до 210 панелей	390 руб/пог.м	Максимальное количество малых паллет на поддоне - 21 паллета (3 ряда по 7 паллет - 210 штук)
	Пакет для мет сайдинга Короб/доски/панели 0,164 и 0,206(софитов (шир.380 мм) до 40 панелей)	430 руб/пог.м	Максимальное количество малых паллет на поддоне - 4 паллеты (1 ряд по 4 паллеты - 40 штук)
	Пакет для линейных панелей 0,164 (шир.500 мм) до 80 панелей	560 руб/пог.м	Максимальное количество малых паллет на поддоне - 8 паллет (2 ряда по 4 паллеты - 80 штук)
	Риши для линейных панелей 0,164 (шир.670 мм) до 210 панелей	710 руб/пог.м	Максимальное количество малых паллет на поддоне - 21 паллета (3 ряда по 7 паллет - 210 штук)
	Риши для линейных панелей/софитов 0,206 (шир.470 мм) до 100 панелей	630 руб/пог.м	Максимальное количество малых паллет на поддоне - 10 паллет (2 ряда по 5 паллет - 100 штук)
	Риши для линейных панелей/софитов 0,206 (шир.770 мм) до 210 панелей	790 руб/пог.м	Максимальное количество малых паллет на поддоне - 21 паллета (3 ряда по 7 паллет - 210 штук)
	Риши для линейных панелей 0,269 (шир.690 мм) до 100 панелей	790 руб/пог.м	Максимальное количество малых паллет на поддоне - 10 паллет (2 ряда по 5 паллет - 100 штук)
	Риши для линейных панелей 0,269 (шир.980 мм) до 210 панелей	830 руб/пог.м	Максимальное количество малых паллет на поддоне - 21 паллета (3 ряда по 7 паллет - 210 штук)
	Упаковка линейных панелей/софитов в ящики поддон	120 р/шт	При выставлении поддона/ящика для линейных панелей/софитов Упаковку в ящики поддон выставлять ОБЯЗАТЕЛЬНО!

Линейные панели и софиты металлические упаковываются в малые паллеты по 10 штук.  
 \* упаковка на поддон/ящик обязательна.  
 \*\* все линейные панели выгружаются в защитной ламинационной пленке  
 \*\*\* все доборные элементы выгружаются в защитной пленке  
 \*\*\*\* При заказе менее 60 п.м. (стандартные цвета) - действует наценка (см прайс наценки)  
 \*\*\*\*\* Стандартная продукция только в 0,45 толщине. Не продукция, которая не является стандартной, заказы в производство принимаются от 200/300 п.м./  
 \* При выставлении поддона/ящика для Блок-хауса. Корабельной доски. Софита - ящик - Упаковка в ящики поддон\* выставляться ОБЯЗАТЕЛЬНО! Стоимость поддонов, ящиков, упаковок смотрите в прайсе "Услуги и упаковка".  
 БИМАНЧЕ! Предоставляется услуга по ДОСТАВКЕ.  
 Не является публичной офертой.  
 Соответствующие товарам и позициям для наружного утепления стен здания и организации вентиляционных каналов:  
 • Гидро-, ветро- и парозащитные пленки  
 • Саморезы  
 • Профиля для металлической обрешетки (П160x27).

**ПЕРМСКИЙ ЗАВОД ПРОФНАСТИЛА**

e-mail: profil@kvin.ru

г. Пермь, ул. Дзержинского, 43 тел./факс: +7(342)270-10-15

**ЦЕНТРАЛЬНЫЙ ОФИС**ТЦ «Карнавал», ул. Уинская, 8а  
тел./факс: +7(342)270-07-04ТЦ «Строймастер», ул. Ласьвинская, 37  
тел./факс: +7(342)270-12-03ТЦ «Гудвин», ул. Уральская, 63 п.2  
тел./факс: +7(342)270-12-04**САДОВЫЙ**ул. Писарева, 25. 2 этаж  
тел.: +7(342)209-80-90**ЗАКАМСК**Комсомольский проспект, 75  
тел.: +7(342)209-00-11**МОТОВИЛИКА**ул. Рязанская, 103  
тел.: +7(342)258-23-00**ГАЙВА****ТИХИЙ КОМПРОС****ИНДУСТРИАЛЬНЫЙ Р-Н**

Розничный прайс



WWW.KVIN.RU

Цены указаны с НДС действуют с 08.05.2024 г

**Саморезы кровельные СТАНДАРТ (DAXMER, HARDWEX)**

Покрытие	Размер, мм	руб./шт.	Изображение
Окрашенный	4,8x29	5,54	
	4,8x35	5,90	
	4,8x50	7,00	
	4,8x70	8,93	
Оцинкованный	4,8x29	4,80	
	4,8x35	5,02	
	4,8x50	6,14	
	4,8x70	7,75	

**Саморезы кровельные (Китай, Россия, Тайвань)**

Покрытие	Размер, мм	руб./шт.	Изображение
Окрашенный	4,8x28	3,86	
	4,8x35	4,07	
	4,8x50	4,95	
	4,8x70	7,70	
Оцинкованный	4,8x28	3,46	
	4,8x35	3,86	
	4,8x50	4,28	
	4,8x70	6,30	

**Самосверлящий винт с шайбой (саморез по металлу для монтажа заборов) СТАНДАРТ\***

Покрытие	Размер, мм	руб./шт.	Изображение
Окрашенный	4,8x19	4,60	
	5,5x19	5,38	
Оцинкованный	4,8x19	3,90	
	5,5x19	4,42	

**Самосверлящий винт с шайбой (саморез по металлу для монтажа заборов)\***

Покрытие	Размер, мм	руб./шт.	Изображение
Окрашенный	4,8x19	3,60	
	5,5x19	4,10	
Оцинкованный	4,8x19	2,30	
	5,5x19	3,50	

**Саморезы для монтажа забора, сайдинга**

Саморез с прессшайбой сверло окраш.***	4,2x19	4,07	
Саморез с прессшайбой сверло оцинк.	4,2x25	2,41	

**Саморезы для монтажа профиля ГКЛ**

Саморез с прессшайбой острый оцинк.	4,2x25	3,56	
Саморез черный по металлу	3,5x25	1,50	

**Заклепки**

Покрытие	Размер, мм	руб./шт.	Изображение
Окрашенный	3,2x8	3,51	
Ал./ст.	4,8x8	3,10	

**Крепеж для стеллажей**

Наименование	руб./шт.
Винт мебельный 5x10	3,27
Гайка М5	2,60

\*Самосверлящий винт с шайбой (саморез по металлу для монтажа заборов) СТАНДАРТ 4,8x19 и Самосверлящий винт с шайбой (саморез по металлу для монтажа заборов) 5,5x19

применять на трубе со стенкой толщиной не более 2 мм!

Самосверлящий винт с шайбой (саморез по металлу для монтажа заборов) 4,8x19 не применять к металлическим трубам любой толщины, только к дереву!

\*Самосверлящий винт 4,8\*19: Тайвань - по 700/800 шт., Hardwex - по 250 шт., Daxmer - по 400 шт.

Саморезы 4,8\*29: Daxmer - по 2500 шт., фасуется в пакеты в любом количестве.

Саморезы 4,8\*35: Daxmer, Hardwex - по 250 шт., Тайвань по 250/500 шт.

Саморезы 4,8\*50: Daxmer - 150 шт., Hardwex - 200 шт., Тайвань - 100/400 шт.

Саморезы 4,8\*70: Daxmer - 100/150 шт., Hardwex - 150 шт., Тайвань 100/250 шт.

Заклепки 3,2\*8: - по 1000 шт.

Заклепки 4,8\*8: - по 500 шт.

\*\*Стандартные цвета - RAL 3005, RAL 3003, RAL 6005, RAL 6002, RAL 8017, RAL 5002, RAL 5005, RAL 9003.

\*\*\*Стандартные цвета - RAL 3005,6005, 8017

ВНИМАНИЕ! Предоставляется услуга по ДОСТАВКЕ.  
Не является публичной офертой



г. Пермь, ул. Дзержинского, 43 тел./факс: +7(342)270-10-15

ЦЕНТРАЛЬНЫЙ ОФИС

ТЦ «Карнавал», ул. Уинская, 8а  
тел./факс: +7(342)270-07-04

ТЦ «Строймастер» ул. Ласьвинская, 37  
тел./факс: +7(342)270-12-03

ТЦ «Гудвин», ул. Уральская, 63 п.2  
тел./факс: +7(342)270-12-04

САДОВЫЙ

ЗАКАМСК

МОТОВИЛИХА

ул. Писарева, 25, 2 этаж  
тел.: +7(342)209-80-90

Комсомольский проспект, 75  
тел.: +7(342)209-00-11

ул. Рязанская, 103  
тел.: +7(342)258-23-00

ГАЙВА

ТИХИЙ КОМПРОС

ИНДУСТРИАЛЬНЫЙ Р-Н



Забор из профнастила

Цены с учётом НДС действуют с 07.03.2024 г

Заборные секции	Ширина	Высота	Цена		Применение
			неокрашен.	окрашен.	
<b>КАЛИТКА</b>					
Каркас калитки	1000	1450	5160	5470	Небольшая дверь в заборе, предназначенная для входа в огороженную территорию. К каркасу приварена верхняя часть шарнира
Каркас калитки с замком			7220	7530	Небольшая дверь в заборе, предназначенная для входа в огороженную территорию. В калитку вставляется врезной замок под ключ с ручкой. К каркасу приварена верхняя часть шарнира
Каркас калитки с замком обшитый профлистом SP <sup>2</sup>			9420	9730	Небольшая дверь в заборе, предназначенная для входа в огороженную территорию. В калитку, обшитую листом профнастила, вставляется врезной замок под ключ с ручкой. К каркасу приварена верхняя часть шарнира
Каркас калитки с замком обшитый профлистом DP <sup>2</sup>			9520	9830	
Каркас калитки с замком обшитый профлистом SteelArt <sup>2</sup>			9880	10190	
Каркас калитки		1850	5760	6110	Небольшая дверь в заборе, предназначенная для входа в огороженную территорию. К каркасу приварена верхняя часть шарнира
Каркас калитки с замком			7820	8170	В калитку вставляется врезной замок под ключ с ручкой. К каркасу приварена верхняя часть шарнира
Каркас калитки с замком обшитый профлистом SP <sup>2</sup>			10520	10870	Небольшая дверь в заборе, предназначенная для входа в огороженную территорию. В калитку, обшитую листом профнастила, вставляется врезной замок под ключ с ручкой. К каркасу приварена верхняя часть шарнира
Каркас калитки с замком обшитый профлистом DP <sup>2</sup>			10620	10970	
Каркас калитки с замком обшитый профлистом SteelArt <sup>2</sup>			11070	11420	
<b>ВОРОТА</b>					
Створка ворот (в комплекте с засовом)	1500	1450	5350	5670	Распашные ворота, открывающиеся ручным способом. Ворота состоят из двух створок ворот (правой и левой) с засовами, фиксирующими створки ворот снизу (вставляются в землю).
	1750		5750	6060	
	2000		6230	6540	
	1500	1850	5900	-	
	1750		6500	-	
	2000		6870	-	
Закладная			200	210	Закладная фиксирует створки ворот между собой сверху.
Профлист С8, НС10, С21 <sup>1</sup>	Прайс на профнастил			Используется для облицовки каркаса ворот.	
<b>ЗАБОР</b>					
Профлист С8, НС10, С21 <sup>1</sup>			Прайс на профнастил		Профнастил для забора представляет собой качественную, высокую, а также непроницаемую и эстетически привлекательную ограду. Монтируется при помощи саморезов к лагам.
Парапет для профнастила			Прайс на ДЭ №2		Декоративный элемент, который придает всей конструкции законченный вид
<b>КАРКАС СЕКЦИИ ЗАБОРА</b>					
Опорный столб (стойка) и:	24.03.2023	Длина, м	Цена		Металлические столбы, обеспечивающие прочность конструкции забора. К опорному столбу при помощи кронштейнов (забор без сварки) или сварочного аппарата монтируются поперечные лаги профнастила
-Профильная труба 60x40x2		3	1267		
-Труба НКТ 73x5,5		3 ± 0,1	1296		
-Труба НКТ 73x5,5		2,5 ± 0,1	1080		Горизонтальная перекладина (закрепляется на опорный столб) к которой монтируется профнастил.
Лага из профильной трубы		Длина, м	Цена		
-Профильная труба 40x20x1,5		3	619		
Заглушка (пластмассовая черная)		20x40	17		
Заглушка (пластмассовая черная)		40x60	32		
Заглушка (пластмассовая черная)		50x50	32		
Заглушка (пластмассовая черная)		60x60	36		
Заглушка (пластмассовая черная)		80x80	70		
Заглушка для труб НКТ 73			54		
<b>КРЕПЕЖНЫЕ ЭЛЕМЕНТЫ ДЛЯ ЗАБОРА БЕЗ СВАРКИ</b>					
			Цена		
			неокрашен.	окрашен.	
Соединитель лаг			97	-	Устанавливается между опорными столбами для соединения лаг.
Х-кронштейн для забора универсальный 1,5 мм оцинкованный			110	-	Устанавливается к столбам ограждения на крепления лаг при монтаже забора.
Кронштейн прямой			227	245	Устанавливается на опорный столб для крепления лаг на прямом участке забора. В комплекте с саморезами.
Кронштейн угловой 90°			227	245	Устанавливается на опорный столб для крепления лаг на угловом участке забора 90°. В комплекте с саморезами.
Кронштейн угловой регулируемый (от 90° до 170°)			227	245	Устанавливается на опорный столб для крепления лаг на угловом участке забора от 90° до 170°. В комплекте с саморезами.
Кронштейн торцевой			227	245	Устанавливается на опорный столб для крепления лаги, отходящей в одну сторону. В комплекте с саморезами.
<b>КРЕПЕЖНЫЕ ЭЛЕМЕНТЫ ДЛЯ ЗАБОРА</b>					
Соединитель лаг			97	-	Устанавливается между опорными столбами для соединения лаг.
Нижняя часть шарнира одиночного <sup>4</sup>			580		Устанавливается на опорный столб для крепления калитки и ворот при их раздельном расположении (т.е. створка ворот и калитка крепятся на разные опорные столбы). Исполнение выбирается по типу калитки и ворот.
Нижняя часть шарнира двойного <sup>4</sup>			670		Устанавливается на опорный столб для крепления калитки и ворот при их совместном расположении (т.е. створка ворот и калитка крепятся на один опорный столб).
Комплект для крепления нижней части шарнира			26		Болт М10 - 2 шт., Гайка М10 - 2 шт., шайба плоская - 2 шт., шайба пружинная - 2 шт.
<b>МОНТАЖНЫЕ ЭЛЕМЕНТЫ</b>					
Приспособление для установки опорных столбов (стоек) калитки и ворот			480		Приспособления позволяют выставить точный размер проема и сохранить его после застывания бетона
<b>САМОРЕЗЫ</b>					
Самосверлящий винт с шайбой 4.8x19			Прайс на саморезы		Используется для крепления профнастила к каркасу забора.



<sup>1</sup>Рекомендуемая длина профнастила 1500 мм для калитки, ворот и забора высотой 1450 мм. Максимальная длина профлиста 1700 мм.  
<sup>2</sup>Рекомендуемая длина профнастила 1900 мм для калитки, ворот и забора высотой 1850 мм. Максимальная длина профлиста 2100 мм.

<sup>3</sup>Для калитки используется профнастил С8, НС10, С21.

<sup>4</sup>Рекомендуемая длина опорного столба 2500 мм для ограждения высотой 1450 мм. Рекомендуемая длина опорного столба 2900 мм для ограждения высотой 1850 мм.

<sup>5</sup>Шарнир одиночный (нижняя часть), шарнир двойной (нижняя часть) с калиткой и створками ворот не комплектуются! Выписывать отдельно!

Максимальные размеры стандартных ворот, которые возможно окрасить в порошковую краску составляют 1450x2000 мм

ВНИМАНИЕ! Предоставляется услуга по ДОСТАВКЕ.

Не является публичной офертой



**ЦЕНТРАЛЬНЫЙ ОФИС**

ТЦ «Карнавал», ул. Уинская, 8а  
тел./ факс: +7(342)270-07-04

ТЦ «Строймастер», ул. Ласьвинская, 37  
тел./ факс: +7(342)270-12-03

ТЦ «Гудвин», ул. Уральская, 63 п.2  
тел./ факс: +7(342)270-12-04

**САДОВЫЙ**

ул. Писарева, 25, 2 этаж  
тел.: +7(342)209-80-90

**ЗАКАМСК**

Комсомольский проспект, 75  
тел.: +7(342)209-00-11

**МОТОВИЛИХА**

ул. Рязанская, 103  
тел.: +7(342)258-23-00

**ГАЙВА**

**ТИХИЙ КОМПРОС**

**ИНДУСТРИАЛЬНЫЙ Р-Н**



**Розничный прайс**

Цены с учётом НДС действуют с 07.03.2024 г

Компания "КВИН" предлагает комплектующие к Забору-Жалюзи

- Ø *Использование данных элементов придаст забору вашего загородного дома, дачного участка изысканный вид*
- Ø *В качестве опорных столбов (стоек) предложен вариант профильной трубы 60х40х2*
- Ø *Ламели, боковые и верхняя планки секций данной продукции изготовлены из оцинкованного листа с полимерным покрытием*
- Ø *Стандартные цвета: RAL 8017, 7004 (7024), 6005, 5005, 3005*
- Ø *Конструктив позволяет легко скомпоновать секцию нужных размеров благодаря размерному ряду ламелей и боковых планок*
- Ø *Секции забора легко собираются, планки имеют небольшой вес.*
- Ø *У нас Вы приобретаете элементы металлического забора-Жалюзи по низким ценам*



Элементы жалюзийного забора	Размеры, мм	Цена, руб./шт.		
	длина	0,45 мм	0,5 мм	0,7 мм
Профильная труба 60х40х2	2000	1085		
Профильная труба 60х40х2	2300	1543		
Профильная труба 60х40х2	2500	1565		
Профильная труба 60х40х2 неокраш.	3000	1267		
Ламель 120х1000	1000	284	313	398
Ламель 120х1500	1500	426	469	597
Ламель 120х2000	2000	540	594	756
Ламель 120х2500	2500	по запросу	по запросу	по запросу
Ламель 120х3000	3000			
Планка боковая 60х35	1500	400	440	560
Планка боковая 60х35	1800	480	528	672
Планка боковая 60х35	2000	534	588	748
П-образный парапет (планка верхняя) 65х30	1000	326	359	457
П-образный парапет (планка верхняя) 65х30	1500	489	538	685
П-образный парапет (планка верхняя) 65х30	2000	620	682	868
П-образный парапет (планка верхняя) 65х30	2500	по запросу	по запросу	по запросу
П-образный парапет (планка верхняя) 65х30	3000			
Заглушка (пластмассовая черная)		32		
Заклёпка 4,8х8 ал./ст.		Прайс на саморезы		
Заклёпка 3,2х8 окр.				

Высота ограждения	Длина секции	Кол-во столбов/боковых планок	Кол-во ламелей	Количество заклепок на одну ламель (планку)
1,5 м	1м, 1,5м, 2м, 2,5м, 3м	2 шт.	17 шт.	4 шт.
1,8 м			21 шт.	
2,0 м			24 шт.	

- Ø В связи с особенностями конструкции стандартная длина секции не более 2м
- Ø Стоимость элементов жалюзийного забора длиной 2,5 м и 3 м рассчитывается в индивидуальном порядке - в 0.5-ой и 0.7-ой продукции

Столбы для забора-жалюзи с деревянными ламелями	Длина	Цена, руб./шт.		Примечание
	м	3 х/к без ПК	3 х/к с ПК	
Столб угловой	2,5	3450	3750	13 пазов для ламелей выполненных под углом 30 градусов
Столб промежуточный	2,5	2600	2815	
Столб под калитку (правый или левый)	2,5	2850	3060	

- Ø Количество вырезов под ламели может быть разным - в зависимости и от угла, под которым они будут выполнены

**ВНИМАНИЕ! Предоставляется услуга по ДОСТАВКЕ.**  
Не является публичной офертой





г. Пермь, ул. Дзержинского, 43 тел./факс: +7(342)270-10-15

ЦЕНТРАЛЬНЫЙ ОФИС

ТЦ «Карнавал», ул. Уинская, 8а  
тел./факс: +7(342)270-07-04

ТЦ «Строймастер», ул. Ласьвинская, 37  
тел./факс: +7(342)270-12-03

ТЦ «Гудвин», ул. Уральская, 63 п.2  
тел./факс: +7(342)270-12-04

САДОВЫЙ

ул. Писарева, 25, 2 этаж  
тел.: +7(342)209-80-90

ЗАКАМСК

Комсомольский проспект, 75  
тел.: +7(342)209-00-11

МОТОВИЛИЖА

ул. Рязанская, 103  
тел.: +7(342)258-23-00

ГАЙБА

ТИХИЙ КОМПРОС

ИНДУСТРИАЛЬНЫЙ Р-Н



БАЗОВЫЕ ЦЕНЫ НА ДЫМОХОДЫ-МОНО

Цены указаны с НДС действуют с 07.03.2024 г

Внешний вид	Наименование	Материал	Диаметр трубы D, мм								Область применения	
			110	115	120	130	150	180	200	250		
	Труба 1 м	нерж.316	1 551	1 617	1 683	1 804	2 068	2 453	2 706	3 355	Труба является основным элементом дымоходной системы. Используется на ее прямых участках для достижения требуемой высоты.	
		нерж.430	836	869	902	968	1 100	1 298	1 419	1 749		
	Труба 0,5 м	нерж.316	825	880	891	957	1 089	1 276	1 430	1 749		
		нерж.430	473	484	506	539	605	715	781	957		
	Отвод 45°	нерж.316	1 084	1 144	1 210	1 254	1 353	1 485	1 678	2 074		Используется для огибания препятствий при установке дымохода.
		нерж.430	748	759	781	825	885	968	1 045	1 210		
	Отвод 87°	нерж.316	1 595	1 639	1 672	1 749	1 881	2 013	2 244	2 541		
		нерж.430	897	913	924	979	1 007	1 144	1 265	1 408		
	Тройник	нерж.316	1 419	1 463	1 518	1 606	1 760	2 211	2 420	2 871	Может использоваться для соединения горизонтального и вертикального участков, либо для обеспечения доступа к дымовому каналу, для контроля и чистки.	
		нерж.430	902	935	968	1 023	1 111	1 287	1 353	1 881		
	Шибер (поворотный)	нерж.316	1 348	1 386	1 414	1 546	1 678	2 008	2 206	2 800	Используется для регулирования тяги, путем частичного перекрытия дымового канала, а также в качестве заслонки на неэксплуатируемом камине с открытой топкой для предотвращения оттока теплого воздуха из помещения через дымоход. Заслонка - дроссельная заглушка.	
		нерж.430	880	935	990	1 045	1 100	1 199	1 287	1 529		
<p>(для Mono-трубы с гофрой)</p>	Зонт для трубы (для Mono-трубы с гофрой)	нерж.430	935	946	957	968	1001	1056	1089	1254	Устанавливается на окончание Mono-трубы с гофрой для защиты от выпадающих осадков.	
	Дефлектор	нерж.430	1320	1452	1584	1716	1980	2376	2772	3564	Устанавливается на окончание дымохода в подветренных местах для предотвращения возникновения противотяги в дымоходе.	
	Переход Mono-Mono с меньшего на больший	d - D		110-115	115-120	120-130	130-150	150-180	180-200	200-250	Используется в моно-системе при необходимости изменения диаметра дымового канала одностенного дымохода.	
		нерж.316	-	1007	1023	1073	1139	1337	1469	1606		
	Переход Mono-Mono с большего на меньший	d - D		110-115	115-120	120-130	130-150	150-180	180-200	200-250	Используется в моно-системе при необходимости изменения диаметра дымового канала одностенного дымохода.	
		нерж.316	-	1108	1126	1181	1253	1471	1616	1767		
	Переход Mono-Mono с большего на меньший	нерж.430	-	787	818	890	960	1 041	1 181	1 331		

По желанию заказчика:

Трубы могут быть изготовлены длиной до 2 метров.

Поверхность дымоходов оцинкованная может быть матовой или кристаллической, нержавеющей сталь - зеркальной.

Наружная часть прохода перекрытия, зонта для трубы может быть покрыты термостойкой порошковой краской (см. прайс "Порошковая окраска").

ВНИМАНИЕ! Предоставляется услуга по ДОСТАВКЕ. Не является публичной офертой



г. Пермь, ул. Дзержинского, 43 тел./факс: +7(342)270-10-15

ЦЕНТРАЛЬНЫЙ ОФИС

ТЦ «Карнавал», ул. Уинская, 8а  
тел./факс: +7(342)270-07-04

ТЦ «Строймастер», ул. Ласьвинская, 37  
тел./факс: +7(342)270-12-03

ТЦ «Гудвин», ул. Уральская, 63 п.2  
тел./факс: +7(342)270-12-04

САДОВЫЙ

ЗАКАМСК

МОТОВИЛИКА

ул. Писарева, 25, 2 этаж  
тел.: +7(342)209-80-90

Комсомольский проспект, 75  
тел.: +7(342)209-00-11

ул. Рязанская, 103  
тел.: +7(342)258-23-00

ГАЙБА

ТИХИЙ КОМПРОС

ИНДУСТРИАЛЬНЫЙ Р-Н



**БАЗОВЫЕ ЦЕНЫ НА ДЫМОХОДЫ-СЭНДВИЧ**

Цены указаны с НДС действуют с 07.03.2024 г

Внешний вид	Наименование	Материал	Диаметр трубы d/D, мм							Область применения
			110/180	115/180	120/180	130/200	150/220	180/250	200/260	
	Сэндвич-труба (длина 1 м)	нерж.316/нерж.430	3 564	3 740	3 828	3 927	4 455	5 214	5 511	Труба типа «сэндвич» является базовым элементом сэндвич-системы. Используется на ее прямых участках для достижения требуемой высоты. Состоит из внутренней и внешней трубы, между которыми находится слой теплоизоляции.
		нерж.316/оцинк.	2 607	2 706	2 904	3 531	4 180	4 422	4 686	
		нерж.430/нерж.430	2 442	2 475	2 519	2 816	3 168	3 685	3 850	
	Сэндвич-труба (длина 0,5 м)	нерж.316/нерж.430	2 101	2 145	2 200	2 695	2 838	3 091	3 256	
		нерж.316/оцинк.	2 470	2 525	2 574	2 706	3 091	3 553	3 762	
		нерж.430/нерж.430	1 848	1 980	2 046	2 662	2 772	3 102	3 234	
	Сэндвич-отвод 45°	нерж.316/нерж.430	1 650	1 705	1 760	2 200	2 420	2 585	2 882	Используется для гибания препятствий при установке дымохода.
		нерж.316/оцинк.	1 463	1 496	1 540	2 189	2 266	2 398	2 585	
		нерж.430/нерж.430	2 838	2 904	2 970	3 168	3 531	4 158	4 318	
		нерж.430/оцинк.	2 376	2 442	2 508	2 706	2 970	3 498	3 828	
	Сэндвич-отвод 87°	нерж.316/нерж.430	1 826	1 892	1 958	2 024	2 288	2 486	2 838	Используется для гибания препятствий при установке дымохода.
		нерж.316/оцинк.	1 496	1 562	1 617	1 628	1 760	2 024	2 222	
		нерж.430/нерж.430	3 300	3 366	3 498	3 663	4 026	4 620	4 884	
		нерж.430/оцинк.	2 772	2 882	2 904	3 124	3 465	4 120	4 516	
	Сэндвич-тройник	нерж.316/нерж.430	2 442	2 508	2 574	2 640	2 970	3 300	3 630	Может использоваться для соединения горизонтального и вертикального участков, либо для обеспечения доступа к дымовому каналу, для контроля и чистки.
		нерж.316/оцинк.	2 376	2 442	2 508	2 772	3 036	3 696	4 092	
		нерж.430/нерж.430	4 224	4 356	4 422	4 752	5 280	6 336	6 996	
		нерж.430/оцинк.	3 498	3 564	3 630	4 026	4 422	5 280	5 808	
	Шибер-сэндвич (поворотный)	нерж.316/нерж.430	2 706	2 772	2 838	3 102	3 432	4 092	4 488	Используется для регулирования тяги, путем частичного перекрытия дымового канала, а также в качестве заслонки на неэксплуатируемом камине с открытой топкой для предотвращения оттока теплого воздуха из помещения через дымоход. Заслонка - дроссельная заглушка.
		нерж.316/оцинк.	2 376	2 442	2 508	2 772	3 036	3 696	4 092	
		нерж.430/нерж.430	2 970	3 036	3 102	3 300	3 696	4 224	4 620	
		нерж.430/оцинк.	2 310	2 376	2 574	2 640	2 970	3 894	4 158	
	Оголовок для сэндвича	нерж.430/нерж.430	1 452	1 496	1 518	1 573	1 650	1 782	1 837	Устанавливается на окончание дымохода для защиты от выпадающих осадков.
		нерж.316/нерж.430	1 452	1 496	1 518	1 573	1 650	1 782	1 837	
	Конус	нерж.316/нерж.430	2 178	2 244	2 376	2 442	2 772	3 168	3 432	Устанавливается на окончание дымоходной трубы при использовании в качестве отопительного прибора котла с высокой температурой исходящих газов. Также является переходным элементом для зонта и дефлектора.
		нерж.316/оцинк.	1 716	1 782	1 848	1 980	2 178	2 904	3 036	
		нерж.430/нерж.430	1 232	1 298	1 353	1 364	1 562	1 760	1 892	
		нерж.430/оцинк.	946	979	1 023	1 034	1 166	1 298	1 364	
	Заглушка проходная для сэндвича (наружная)	нерж.430	682	682	682	748	814	946	946	Используется при соединении дымоходных систем различного типа. Монтируется в частях перехода с сэндвич-системы на моно.
		нерж.316/нерж.430	682	682	682	748	814	946	946	
	Адаптер котла сэндвич (Переход Моно-Сэндвич)	нерж.316/нерж.430	2 222	2 288	2 420	2 486	2 816	3 212	3 476	Используется при соединении дымоходных систем различного типа. Монтируется в частях перехода с моно-системы на сэндвич. Также применяется для соединения патрубка котла с дымоходной системой "сэндвич". Диаметр той части адаптера, которая одевается на котел, должен быть больше диаметра патрубка котла.
		нерж.316/оцинк.	1 760	1 826	1 892	2 024	2 222	2 948	3 080	
		нерж.430/нерж.430	1 232	1 298	1 353	1 364	1 562	1 826	1 958	
		нерж.430/оцинк.	946	979	1 023	1 034	1 166	1 298	1 364	

**По желанию заказчика:**

Сэндвич-трубы могут быть изготовлены длиной не более 1 метра.

Поверхность дымоходов оцинкованная может быть матовой или кристаллической, нержавеющей сталь - зеркальной.

Наружняя часть сэндвич трубы, сэндвич отвода, оголовка для сэндвича, заглушки для сэндвича может быть покрыты термостойкой порошковой краской (см. прайс "Порошковая окраска").

**ВНИМАНИЕ! Предоставляется услуга по ДОСТАВКЕ.**  
Не является публичной офертой

**ПЕРМСКИЙ ЗАВОД ПРОФНАСТИЛА**

e-mail: [profil@kvin.ru](mailto:profil@kvin.ru)



г. Пермь, ул. Дзержинского, 43 тел./факс: +7(342)270-10-15  
**ЦЕНТРАЛЬНЫЙ ОФИС**  
 ТЦ «Карнавал», ул. Уинская, 8а тел./факс: +7(342)270-07-04  
 ТЦ «Строймастер», ул. Аасьвинская, 37 тел./факс: +7(342)270-12-03  
 ТЦ «Гудвин», ул. Уральская, 63 п.2 тел./факс: +7(342)270-12-04  
**САДОВЫЙ** ул. Писарева, 25, 2 этаж тел.: +7(342)209-80-90  
**ЗАКАМСК** Комсомольский проспект, 75 тел.: +7(342)209-00-11  
**МОТОВИЛИХА** ул. Разанская, 103 тел.: +7(342)258-23-00  
**ГАМБА** **ТИХИЙ КОМПРОС** **ИНДУСТРИАЛЬНЫЙ Р-Н**



**БАЗОВЫЕ ЦЕНЫ НА КОМПЛЕКТУЮЩИЕ К ДЫМОХОДАМ**

Цены указаны с НДС действуют с 07.03.2024 г

Внешний вид	Наименование	Материал	Диаметр трубы D, мм										Область применения	
			110	115	120	130	150	180	200	220	250	260		
	Юбка	нерж.430		286	297	308	341	407	451	495	572	605	Завершающий элемент для защиты от попадания осадков в зазор между трубой и конусом прохода кровли.	
	Проход кровли с нержавеющей листом	конус - нерж.430 пластина - нерж.430	0°	2 178	2 310	2 442	2 574	2 838	3 102	3 234	3 630	3 894	4 026	Кровельные проходы предназначены для герметизации отверстия в кровле в месте прохода дымохода. Проход состоит из двух частей: конуса и пластины. Для установки на неровной кровле, рекомендуется использование прохода со свинцовой пластиной, которая формируется с учетом рельефа кровли. Для дополнительной защиты стык конуса и пластины проходного элемента следует промазать герметиком.
			5-20°	2 288	2 420	2 552	2 684	2 948	3 212	3 344	3 740	4 004	4 136	
			20-35°	2 398	2 530	2 662	2 794	3 058	3 322	3 454	3 850	4 114	4 246	
			35-45°	2 508	2 640	2 772	2 904	3 168	3 432	3 564	3 960	4 224	4 356	
	Проход перекрытия (пластина)	нерж.430	1 188	1 188	1 188	1 188	1 188	1 188	1 188	1 188	1 188	1 188	Используется для прохода дымохода через междуэтажное перекрытие и стены, защищает материалы перекрытия от нагрева и возгорания при соприкосновении с дымовой трубой. Проход без теплоизоляции.	
	Проход перекрытия (Стакан + пластина)	нерж.430	3 102	3 102	3 102	3 102	3 102	3 102	3 102	3 102	3 102	3 102	Используется для прохода дымохода через междуэтажное перекрытие и стены, защищает материалы перекрытия от нагрева и возгорания при соприкосновении с дымовой трубой. Проход без теплоизоляции.	
	Заглушка ревизии (наружная)	нерж.430	385	407	429	462	484	528	583	660	792	847	Устанавливается в средней части тройника для сбора и очистки сажи и других фрагментов, попадающих в дымовой канал. Заглушка закрепляется на тройнике при помощи трубного хомута.	
	Конденсатоотвод	нерж.430	528	539	561	616	671	748	825	902	990	1 056	Устанавливается в нижней части тройника для сбора конденсата. Конденсатоотвод закрепляется на тройнике при помощи трубного хомута.	
	Хомут трубный (с болтом)	нерж.430	154	165	176	187	198	231	242	264	297	308	Хомутами должны скрепляться места стыков труб и других элементов (отводов, тройников и т.п.), тем самым повышается прочность конструкции и соблюдаются необходимые нормы пожарной безопасности.	
	Крепление стеновое	х/к 1.0	858	880	924	990	1 100	1 232	1 386	1 452	1 716	1 848	Фиксирует трубу при монтаже её вдоль стены или опоры. Крепится у основания трубы, а затем через каждые 2 м. Опорные боковые крепления могут быть отогнуты как вверх, так и вниз.	

**По желанию заказчика:**

Трубы могут быть изготовлены длиной до 2 метров.

Поверхность дымоходов оцинкованная может быть матовой или кристаллической, нержавеющая сталь - зеркальной.

Наружная часть комплектующих к дымоходам может быть покрыта термостойкой порошковой краской (см. раздел "Порошковая окраска").

**ВНИМАНИЕ! Предоставляется услуга по ДОСТАВКЕ. Не является публичной офертой**



**ПЕРМСКИЙ ЗАВОД ПРОФНАСТИЛА**

г. Пермь, ул. Дзержинского, 43 пав./д/анс. +7(342)270-10-10

**ЦЕНТРАЛЬНЫЙ ОФИС**

ТЦ «Карма» - ул. Уточкина, Ва  
тн./д/анс. +7(342)270-07-04

ТЦ «Строймастер» - ул. Аламышевская, 37  
тн./д/анс. +7(342)270-15-03

ТЦ «Гудин» - ул. Урицкого, 63 п.д.  
тн./д/анс. +7(342)270-15-04

**САЛЮБИЙ**

ул. Пастухова, 20, 2 этаж  
тн./д/анс. +7(342)209-80-90

**ЗАКАМСК**

Коммунальный переулок, 75  
тн./д/анс. +7(342)209-00-11

**МОТОВИЛКА**

ул. Рабочих, 103  
тн./д/анс. +7(342)258-23-00

**ГАВВА**

**ТЕХНИЧЕСКИЙ  
ЦЕНТРАЛЬНЫЙ ОФИС**

**ИНДУСТРИАЛЬНЫЙ Р.И.**

Рабочий график: от 07.03.2024

e-mail: profit@kvin.ru



WWW.KVIN.RU



**Витопный сайдинг Döcke PREMIUM, STANDARD**

Наименование	Кол-во, шт	Цвет						Размер, мм	Полная площадь, м <sup>2</sup>	Цена руб/шт	Цена руб/м <sup>2</sup>
		Баман	Киви	Крем-Бронза	Лемос	Плошбар	Сливки				
<b>Доски STANDARD Сайдинг</b>											
Сайдинг Каркабельный брус D4D Рабочая ширина 203 мм	20							3000	0,61	По запросу	
Сайдинг Елочка D5C Рабочая ширина 256 мм	20							3000	0,77	По запросу	
<b>Доски STANDARD Софиты</b>											
Софит (Плошбар) сплошной, перфорированный, с центральной перфорацией Рабочая ширина 305 мм	16							3000	0,92	По запросу	
Софит (Шоколад) сплошной, перфорированный, с центральной перфорацией Рабочая ширина 305 мм	16							3000	0,92		
Софит (Графит, Каштан, Красное вино) ТОЛЬКО! с центральной перфорацией Рабочая ширина 305 мм	16							3000	0,92		
<b>Доски PREMIUM Сайдинг</b>											
Сайдинг Каркабельный брус D4.5D Рабочая ширина 232 мм	20							3600	0,84	По запросу	
Сайдинг Елочка-Хаус D4.7T Рабочая ширина 243 мм	20							3600	0,87	По запросу	
<b>Доски PREMIUM Сайдинг</b>											
Сайдинг Брус D6S Рабочая ширина 300 мм	16							3600	1,08	По запросу	
<b>Доски PREMIUM Софиты</b>											
Софит сплошной, перфорированный, с центральной перфорацией Рабочая ширина 305мм	16							3000	0,92	По запросу	
<b>Доски PREMIUM Софиты</b>											
Софит сплошной, перфорированный, с центральной перфорацией Рабочая ширина 305мм	16							3000	0,92	По запросу	
<b>Доски PREMIUM Универсальные аксессуары</b>											
Окантовочный профиль (Плошбар)	38							3000	-		
Околовенный профиль (Плошбар) Общая ширина 200мм / рабочая ширина 177мм	12							3600	-		
<b>ВНИМАНИЕ все цвета кроме ПРОМЕРА (под заказ!!!)</b> Околовенный профиль (Сливки, Крем-Бронза, Баман, Карамель, Кучино, Манго!!!) Общая ширина 200мм / рабочая ширина 177мм	12							3600	-		
Околовенный профиль (Шоколад) Общая ширина 200мм / рабочая ширина 177мм	12							3600	-		
Финишный профиль (Плошбар)	60							3000	-		
Финишный профиль (Гулубина, Хауса, Фисташки, Сливки, Крем-Бронза, Лемос, Перси, Баман, Киви, Сливка, Карамель, Кучино, Манго!!!)	60							3000	-		
<b>ВНИМАНИЕ цвет КАШТАН (под заказ!!!)</b> Финишный профиль (Шоколад, Каштан, Графит)	60							3000	-		

Н-профиль (Пломбир)	43								3000	-
Н-профиль (Голубика, Халеа, Фисташки, Сливек, Крем-Броле, Лимон, Перси, Банан, Киви, Слива, Карамель, Калучино, Манго!!!)	43								3000	-
<b>ВНИМАНИЕ цвет КАШТАН (под заказ)!!!</b> Н-профиль (Шоколад, Каштан, Графит)	43								3000	-
Стартовый профиль (Пломбир)	50								3000	-
Внешний угол 75 мм (Пломбир)	12								3000	-
Внешний угол 75мм (Голубика, Халеа, Фисташки, Сливек, Крем-Броле, Лимон, Перси, Банан, Киви, Слива, Карамель, Калучино, Манго!!!)	12								3000	-
Внешний угол 75мм (Шоколад)	12								3000	-
Внутренний угол (Пломбир)	22								3000	-
Внутренний угол (Голубика, Халеа, Фисташки, Сливек, Крем-Броле, Лимон, Перси, Банан, Киви, Слива, Карамель, Калучино, Манго!!!)	22								3000	-
Внутренний угол (Шоколад)	22								3000	-
Напечник 75 мм (Пломбир)	38								3600	-
Напечник 75 мм (Шоколад)	38								3600	-
<b>ВНИМАНИЕ цвет ПЛОМБИР (под заказ)!!!</b> Напечник 89 мм (Пломбир)	22								3600	-
<b>ВНИМАНИЕ все цвета (под заказ)!!!</b> Напечник 89 мм (Шоколад)	22								3600	-
<b>ВНИМАНИЕ цвет ПЛОМБИР (под заказ)!!!</b> Откос 254 мм (Пломбир)	12								3600	-
<b>ВНИМАНИЕ все цвета (под заказ)!!!</b> Откос 254 мм (Шоколад)	12								3600	-
J-фаска (Пломбир) Полная ширина 200 мм/ рабочая ширина 180мм	29								3000	-
<b>ВНИМАНИЕ цвет ГРАНАТ, КАШТАН (под заказ)!!!</b> J-фаска (Шоколад, Каштан, Графит, ) Полная ширина 200 мм/ рабочая ширина 180мм	29								3000	-
J-профиль (Пломбир)	66								3000	-
J-профиль (Голубика, Халеа, Фисташки, Сливек, Крем-Броле, Лимон, Перси, Банан, Киви, Слива, Карамель, Калучино)	66								3000	-
<b>ВНИМАНИЕ цвет КАШТАН (под заказ)!!!</b> J-профиль (Шоколад, Каштан, Графит, Красное вино)	66								3000	-
Молдинг (Пломбир)	50								3000	-
Молдинг (Шоколад)	50								3000	-
Отлив (Пломбир) Рабочая ширина 100 мм	48								3000	-
Гибкий J-профиль (Пломбир)	5								3600	-
Гибкий J-профиль (Шоколад)	5								3600	-

По запросу

\* ПОД ЗАКАЗ с открытыми сроками до 3-х месяцев

\* Цена указана при отгрузке со склада поставщика

ВНИМАНИЕ! Предоставляется услуга по ДОСТАВКЕ.  
Не является публичной офертой



**ПЕРМСКИЙ ЗАВОД ПРОФИСТАЛА**

г. Пермь, ул. Давыдовского, 63 тел./факс +7(342)270-10-15  
**ИНТЕРНАЦИОНАЛЬНЫЙ ЦЕНТР**  
 Т1 - Карелия, ул. Успенка, 5а тел./факс +7(342)270-07-04  
 Т2 - Челябинск, ул. Коммунаров, 27 тел./факс +7(342)270-13-03  
 Т3 - Пермь, ул. Заводская, 63-2 тел./факс +7(342)270-13-04  
 Т4 - Екатеринбург, ул. Космонавтов, 12 тел./факс +7(342)270-00-14  
 Т5 - Пермь, ул. Заводская, 63-2 тел./факс +7(342)270-13-04  
 Т6 - Пермь, ул. Заводская, 63-2 тел./факс +7(342)270-13-04  
**КАНАДСКАЯ КОМПАНИЯ**  
 ул. Р. Рубцова, 103 тел./факс +7(342)228-3-90  
**ИНТЕЛЛЕКТУАЛЬНЫЙ ЦЕНТР**  
 ул. Коммунаров, 27 тел./факс +7(342)270-00-14  
 www.kvh.ru

к.т.в.в. руб/м<sup>2</sup> за м.п.



Разовый брак: от 07.03.2024

**Внешний сайдинг Döcke LUX BERGART**

Наименование	Кол-во в упаковке	Цвет							Размер, мм	Площадь покрытия, м <sup>2</sup> /шт	Цена руб/шт	Цена руб/м <sup>2</sup>
		Рибна	Кар	Орех	Канадская береза	Зеленый каштан	Мендель	Фундук				
<b>Döcke LUX Сайдинг</b>	шт											
<b>БЛОК КАК В БАТТ</b> Толщина 1,2 мм Рабочая ширина 243 мм	20									3 000	0,87	По запросу
<b>Брус ОБС</b> Толщина 1,2 мм Рабочая ширина 269 мм	16									3 000	1,08	По запросу
<b>Döcke LUX Сайдинг</b>	шт	Рибна	Кар	Орех	Канадская береза	Зеленый каштан	Мендель	Фундук				
<b>ВНИМАНИЕ цвет ФУНДУК (под заказ)!!!</b> Сайдинг с фрезерованной перфорацией Рабочая ширина 305 мм	16									3 000	0,92	По запросу
<b>Döcke LUX Аксессуары</b>	шт	Рибна	Кар	Орех	Канадская береза	Зеленый каштан	Мендель	Фундук				
<b>ВНИМАНИЕ цвет ФУНДУК (под заказ)!!!</b> Н-профиль	45									3 000	-	По запросу
<b>ВНИМАНИЕ цвет ФУНДУК (под заказ)!!!</b> Д-профиль	66									3 000	-	
Внешний угол	12								НЕТ	3 000	-	
Внутренний угол	22								НЕТ	3 000	-	
Внешний профиль	60								НЕТ	3 000	-	
<b>Döcke LUX Сайдинг BERGART Немецки</b>	шт	Кашель	Планк	Клосс	Кадровый орех							
<b>Сайдинг BERGART Немецки!!</b> Толщина 1,2 мм Рабочая ширина 265 мм	14									3 000	0,92	По запросу
<b>Döcke LUX Аксессуары BERGART</b>	шт											
Л-профиль 30 мм BERGART (Помбур)	20									3 000	-	По запросу
Л-профиль 36 мм BERGART (Дюпел)	20									3 000	-	
Внешний угол 30 мм BERGART (Помбур)	8									3 000	-	
Внешний угол 36 мм BERGART (Дюпел)	8									3 000	-	
Налочник 15мм / 20мм BERGART (Помбур)	14									3 000	-	
Налочник 15мм / 20мм BERGART (Дюпел)	14									3 000	-	
Опознавательный профиль 20мм BERGART (Помбур)	10									3 000	-	
Опознавательный профиль 20мм BERGART (Дюпел)	10									3 000	-	
Стартовый металлический профиль BERGART	60									2 000	-	

\* ПОД ЗАКАЗ - открытыми сроками до 3-х месяцев

\* Цена указана при отгрузке со склада поставщика

ВНИМАНИЕ! Предоставляется услуга по ДОСТАВКЕ.

На является публичной офертой



г. Пермь, ул. Дзержинского, 43 тел./факс: +7(342)270-10-15

ЦЕНТРАЛЬНЫЙ ОФИС

ТЦ «Карнавал», ул. Уинская, 8а  
тел./факс: +7(342)270-07-04

ТЦ «Строймастер», ул. Ласьвинская, 37  
тел./факс: +7(342)270-12-03

ТЦ «Гудвин», ул. Уральская, 63 п.2  
тел./факс: +7(342)270-12-04

САДОВЫЙ

ул. Писарева, 25, 2 этаж  
тел.: +7(342)209-80-90

ЗАКАМСК

Комсомольский проспект, 75  
тел.: +7(342)209-00-11

МОТОВИЛИЖА

ул. Рязанская, 103  
тел.: +7(342)258-23-00

ГАЙВА

ТИХИЙ КОМПРОС

ИНДУСТРИАЛЬНЫЙ Р-Н

Розничный прайс от 07.03.2024 г

Проходные, вентиляционные элементы "Viotto"

Крышная вентиляция - необходимый элемент современных малоэтажных загородных домов. Она позволяет избежать протечек и накопления влаги в подкровельном пространстве, организовать эффективную вентиляцию внутренних помещений, создать здоровый микроклимат.



Наименование	Цвет	Цена, руб./шт.	Изображение			
<p><b>Черепаша. Вентилятор подкровельного пространства</b> - обеспечивает доступ воздуха в подкровельное пространство, препятствует образованию конденсата и влаги в кровельных конструкциях и между кровельным покрытием и гидроизоляцией. Препятствует образованию плесени и грибка на стропильной системе и внутренней отделке дома.</p>						
Вентилятор подкровельного пространства	для готовой мягкой и фальцевой кровли	Состоит из основания (проходного элемента), решетки и крышки.  RAL 3005 красное вино RAL 6005 зеленый мох RAL 8017 шоколад				
	для металлочерепицы			1995		
	для мягкой кровли при монтаже			1754		
	с универсальным проходным элементом			3780		
<p><b>Выход вентиляции канализации</b> - служит для выравнивания давления в канализационной системе в момент слива воды из санузлов и ванн. Препятствует проникновению неприятных запахов в жилые помещения.</p>						
Выход вентиляции канализации	для готовой мягкой и фальцевой кровли	Состоит из основания (проходного элемента), и шарнира с трубой.  Регулируемый уровень наклона от 5°С до 45°С				
	для металлочерепицы			2877		
	для готовой мягкой и фальцевой кровли при монтаже			4862		
	с универсальным проходным элементом					
<p><b>Труба вентиляционная</b> - обеспечивает приток свежего воздуха и правильную циркуляцию воздушных потоков в доме. Создает благоприятный микроклимат, обеспечивая правильный воздухообмен.</p>						
Труба вентиляционная d-110 h-550 - для готовой мягкой кровли и фальцевой кровли. Состоит из основания (проходного элемента), и шарнира с трубой.	не утепленная	Состоит из основания (проходного элемента), и шарнира с трубой.  Регулируемый уровень наклона от 5°С до 45°С  На колпаке имеется встроенный уровень для удобства выравнивания трубы на кровле.				
Труба вентиляционная d-110 h-550 - для металлочерепицы. Состоит из основания (проходного элемента), и шарнира с трубой.				3770		
Труба вентиляционная d-110 h-550 - для готовой мягкой кровли и фальцевой кровли при монтаже. Состоит из основания (проходного элемента), и шарнира с трубой.				4904		
Труба вентиляционная d-110 h-550 - с универсальным проходным элементом. Состоит из основания (проходного элемента), и шарнира с трубой.						
Труба вентиляционная d-110 h-550 - для готовой мягкой кровли и фальцевой кровли. Состоит из основания (проходного элемента), и шарнира с трубой.				утепленная	RAL 3005 красное вино RAL 6005 зеленый мох RAL 8017 шоколад	4022
Труба вентиляционная d-110 h-550 - для металлочерепицы. Состоит из основания (проходного элемента), и шарнира с трубой.						
Труба вентиляционная d-110 h-550 - для готовой мягкой кровли и фальцевой кровли при монтаже. Состоит из основания (проходного элемента), и шарнира с трубой.						
Труба вентиляционная d-110 h-550 - с универсальным проходным элементом. Состоит из основания (проходного элемента), и шарнира с трубой.						
<b>Комплектующие</b>						
Кольцо гидрозатвора		RAL 3005 красное вино RAL 6005 зеленый мох RAL 8017 шоколад	840			

ВНИМАНИЕ! Предоставляется услуга по ДОСТАВКЕ.  
Не является публичной офертой



## ПЕРМСКИЙ ЗАВОД ПРОФНАСТИЛА

e-mail: profil@kvin.ru

г. Пермь, ул. Дзержинского, 43 тел./факс: +7(342)270-10-15

### ЦЕНТРАЛЬНЫЙ ОФИС

ТЦ «Карнавал», ул. Уинская, 8а  
тел./факс: +7(342)270-07-04

ТЦ «Строймастер», ул. Ласьвинская, 37  
тел./факс: +7(342)270-12-03

ТЦ «Гудвин», ул. Уральская, 63 п.2  
тел./факс: +7(342)270-12-04

### САДОВЫЙ

ул. Писарева, 25, 2 этаж  
тел.: +7(342)209-80-90

### ЗАКАМСК

Комсомольский проспект, 75  
тел.: +7(342)209-00-11

### МОТОВИЛИХА

ул. Рязанская, 103  
тел.: +7(342)258-23-00

### ГАЙВА

### ТИХИЙ КОМПРОС

### ИНДУСТРИАЛЬНЫЙ Р-Н



Базовые цены действительны от 19.02.2024 г

### Проходки кровельные

Проходка кровельная - простое и надежное решение для герметизации круглых труб и вывода на кровлю. Состоит из алюминиевого фланца и гофры из ЭПДМ-резины, а с обратной стороны изменяются канавки для заполнения кровельным герметиком

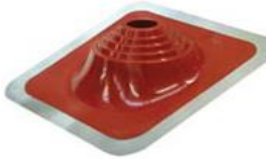

WWW.KVIN.RU

Наименование		Цвета	Диаметр, мм	Размер фланца	Цена, руб./шт.	Изображение
Проходка кровельная угловая	Предназначена для скатных кровель с углом наклона более 25 градусов	Красный/ коричневый/ зелёный	№1 d75-200	420x420	2825	
Проходка кровельная угловая Мастер-флеш (силикон)		Красный/ коричневый/ зелёный/ черный	№110 d75-200	420x420	1626	
Проходка кровельная угловая Мастер-флеш (силикон с металлическим основанием)		Коричневый/ синий/ зелёный/ черный	№17 d75-200	455x455	1645	
Проходка кровельная прямая	Предназначены для плоских и малоуклонных кровель, отлично подходит для монтажа сэндвич-труб, труб вентиляции, электрических кабелей, флагштоков и мачт телевизионных антенн	Красный/ коричневый	№4 d76-178	273x273	1531	
			№7 d152-279	380x380	2422	

**ВНИМАНИЕ!** Предоставляется услуга по ДОСТАВКЕ.

Не является публичной офертой



**ПЕРМСКИЙ ЗАВОД ПРОФНАСТИЛА**

e-mail: profil@kvin.ru

г. Пермь, ул. Дзержинского, 43 тел./факс: +7(342)270-10-15

**ЦЕНТРАЛЬНЫЙ ОФИС**ТЦ «Карнавал», ул. Уинская, 8а  
тел./факс: +7(342)270-07-04ТЦ «Строймастер», ул. Ласьвинская, 37  
тел./факс: +7(342)270-12-03ТЦ «Гудвин», ул. Уральская, 63 п.2  
тел./факс: +7(342)270-12-04**САДОВЫЙ**ул. Писарева, 25, 2 этаж  
тел.: +7(342)209-80-90**ЗАКАМСК**Комсомольский проспект, 75  
тел.: +7(342)209-00-11**МОТОВИЛИКА**ул. Рязанская, 103  
тел.: +7(342)258-23-00**ГАЙВА****ТИХИЙ КОМПРОС****ИНДУСТРИАЛЬНЫЙ Р-Н**

WWW.KVIN.RU

**Розничный прайс от 07.03.2024г  
Паро/гидроизоляция**

Цены указаны с учетом НДС

Наименование товара	Класс	Тип	Область применения	Плотность, гр./кв.м	Продольная прочность Н/5см	Поперечная прочность Н/5см	Водоупорность, мм вод.столба	Устойчивость к УФ	Размеры, м	Площадь рулона, кв.м	Цена, руб.	
											рул	м2
Наноизол В	Стандарт	Пароизоляция	Защищает утеплитель и другие элементы строительных конструкций от насыщения парами воды изнутри помещения в зданиях всех типов.	60	109	86	-	-	1,6	70	1 394	20
Оптим Д (с клеевой полосой)	Стандарт	Паро/гидроизоляция высокой прочности	Защищает конструкции здания от проникновения водяных паров, конденсата и влаги, в неутепленных кровлях - от влияния внутренней влаги и конденсата	85	465	429	1000	2 мес	1,6	70	2179 <small>цена из наличия на складе</small>	31
Наноизол D	Стандарт			98	1060	880			1,5	70	2 319	33
Спанизол ECO D	Эконом			48-50	880	640	1000	3-4 мес		70	1394 <small>цена из наличия на складе</small>	20
Наноизол С	Стандарт			70	169	91			1,6	70	2 076	30

**Ветрозащитная плёнка**

Наименование товара	Класс	Тип	Область применения	Плотность, гр./кв.м	Продольная прочность Н/5см	Поперечная прочность Н/5см	Водоупорность, мм вод.столба	Устойчивость к УФ	Размеры, м	Площадь рулона, кв.м	Цена, руб.	
											рул	м2
Наноизол А	Стандарт	Влага/ветрозащита	Защищает утеплитель и внутренние элементы вентилируемого фасада от ветра, влаги. Обеспечивает выведение водяных паров.	75	160	110			1,6	70	1 851	26

**Шумоизоляция**

Наименование товара	Тип	Область применения	Толщина, мм	Длина, м	Цена
					руб./рулон
Шумоизолирующая лента под фальц 150x5мм	Шумоизоляция	Снижение уровня шума на металлических фальцевых кровлях. Укладывается на кровельную деревянную обрешетку под фальцевые картины	5	48	2 689

**Уплотнитель универсальный**

Уплотнитель универсальный применяется при монтаже металлочерепицы и профнастила, в качестве высоко воздухопроницаемого влагонакапливающего фильтра и предотвращает попадание снега, воды, листьев, пыли, птиц и грызунов в подкровельное пространство

Профиль	шт. в упаковке	Толщина, мм	Длина, м	Цена
				руб./шт.
*"Монтеррей" (конька/обратный)	200/250	20	1,1	105
Н/С 20 (конька/обратный)	300/500	20	1,1	105
НС 21 (конька/обратный)	400	20	1	105
НС 35 (конька/обратный)	250	20	1	105
С 44 (конька/обратный) ГОСТ	130/200	20	1	105
Н 60 (конька/обратный)	100/150	30	0,85	105
Н 75 (конька/обратный)	90/150	30	0,75	105
Уплотнитель универс.ОППУ клеевым слоем ПРЕМИУМ	275	20x40	2	251
Уплотнитель универс.ОППУ клеевым слоем ПРЕМИУМ	176	30x40	2	310
Уплотнитель универс.ЗППУ клеевым слоем СТАНДАРТ	275	20x40	2	185
Уплотнитель универс.ЗППУ клеевым слоем СТАНДАРТ	176	30x40	2	240

\*\*Позиции, которые не являются складскими, продаются только кратно упаковке!

Аэроэлемент Venle представляет собой рулонный материал, состоящий из двух алюминиевых полос скрепленных между собой нетканым геотекстильным, термоскрепленным полотном из полипропилена. На края алюминиевых полос наклеены полосы самоклеящегося материала «Герлен» (бутил-каучуковая лента) с защитной пленкой. Полосы из алюминиевой фольги окрашены с 2х сторон двойным слоем, что обеспечивает более долгий и надежный срок службы. В изготовлении ленты применяется филаментная полиэфирная нить, состоящая из непрерывных волокон.

Лента коньковая вентиляционная ПРЕМИУМ 0,24x5м	RAL8017 коричневый	1600	
Лента карнизная вентиляционная СТАНДАРТ 0,10x5м	RAL7024 серый графит	450	

ВНИМАНИЕ! Предоставляется услуга по ДОСТАВКЕ.  
Не является публичной офертой

**ПЕРМСКИЙ ЗАВОД ПРОФНАСТИЛА**

e-mail: profil@kvin.ru

г. Пермь, ул. Дзержинского, 43 тел./факс: +7(342)**270-10-15****ЦЕНТРАЛЬНЫЙ ОФИС**ТЦ «Карнавал», ул. Уинская, 8а  
тел./факс: +7(342)**270-07-04**ТЦ «Строймастер», ул. Ласьвинская, 37  
тел./факс: +7(342)**270-12-03**ТЦ «Гудвин», ул. Уральская, 63 п.2  
тел./факс: +7(342)**270-12-04****САДОВЫЙ**ул. Писарева, 25, 2 этаж  
тел.: +7(342)**209-80-90****ЗАКАМСК**Комсомольский проспект, 75  
тел.: +7(342)**209-00-11****МОТОВИЛИХА**ул. Рязанская, 103  
тел.: +7(342)**258-23-00****ГАЙВА****ТИХИЙ КОМПРОС****ИНДУСТРИАЛЬНЫЙ Р-Н**

WWW.KVIN.RU

**Цены действительны с 26.03.2024 г****ОКРАСКА ПОРОШКОВЫМИ КРАСКАМИ**

Мы имеем возможность окрашивать изделия не только в стандартные цвета каталога RAL, но и в редкие, экзотические цвета и текстуры.

Максимальные габариты изделий ограничены габаритами печи (мм): 2500 x 1600 x 1000.

Тип окрашиваемой поверхности	Стоимость покраски	
	Краски по каталогу RAL	Краски с металлическим эффектом
Профнастил, гладкие листы, линейные панели, сайдинг, штакетник, фальц (и другие изделия с ровной поверхностью)*	280 р./м <sup>2</sup>	370 р./м <sup>2</sup>
Маломерные и штучные изделия (в т.ч. дымоходы)**	рассчитывается в отделе маркетинга	

**\* Окраска продукции с ровной поверхностью осуществляется только после согласования клиентом образца окраски и письменного подтверждения этого согласования!**

\*\* Изделия сложной конфигурации, требующие детального прокрашивания.

При покраске изделий плоского типа и не имеющего изначально отверстий, в нём будут сделаны технологические отверстия.

При расчете стоимости покраски сборного изделия общая площадь изделия рассчитывается как сумма площадей его частей.

Наценка за покрытие порошковой краской доборных элементов, декоративных элементов для забора цвета RAL составляет 20%, цвета антик - 30% (от стоимости аналогичного изделия из полиэстера).

При покрытии нестандартным цветом доборных элементов, декоративных элементов для забора, снегозадержателя, водосточной системы применяется наценка 500 руб./заказ.

Стандартные цвета: RAL 1014, RAL 1018, RAL 3005, RAL 3020, RAL 5005, RAL 6005, RAL 7004, RAL 7024, RAL 7032, RAL 7035, RAL 8017, RAL 9003, RAL 9005, RAL 9006.

**При объеме менее 7 м<sup>2</sup> наценка - 300 руб.**

При расчете заказа возможны следующие наценки:

- наценка за перекраску из одного цвета в другой - 20% (БЕЗ ГАРАНТИИ);
- наценка за покраску одного изделия в два цвета - 75%;
- наценка за срочность (изготовление в срок до 3 дней) - 30%.

*При условиях постоянного сотрудничества мы готовы предоставить индивидуальные цены, зафиксированные за каждым клиентом.*

**ВНИМАНИЕ! Предоставляется услуга по ДОСТАВКЕ.  
Не является публичной офертой**

# ПЕРМСКИЙ ЗАВОД ПРОФНАСТИЛА

e-mail: profil@kvin.ru



г. Пермь, ул. Дзержинского, 43 тел./факс: +7(342)270-10-15

## ЦЕНТРАЛЬНЫЙ ОФИС

ТЦ «Карнавал», ул. Уинская, 8а  
тел./факс: +7(342)270-07-04

ТЦ «Строймастер», ул. Ласьвинская, 37  
тел./факс: +7(342)270-12-03

ТЦ «Гудвин», ул. Уральская, 63 п.2  
тел./факс: +7(342)270-12-04

### САДОВЫЙ

ул. Писарева, 25, 2 этаж  
тел.: +7(342)209-80-90

### ЗАКАМСК

Комсомольский проспект, 75  
тел.: +7(342)209-00-11

### МОТОВИЛИХА

ул. Рязанская, 103  
тел.: +7(342)258-23-00

### ГАЙВА

### ТИХИЙ КОМПРОС

### ИНДУСТРИАЛЬНЫЙ Р-Н



## Прайс-лист на услуги лазерной резки от 07.03.2024

Цены указаны с НДС

**Лазерная резка** – современный высокоэффективный метод металлообработки.

Раскрой металлического листа данным способом осуществляется с максимальной точностью и скоростью.

### Наше Оборудование:

Оптоволоконный лазерный станок для резки металла MetalTec 1530S

### Технические характеристики:

Максимальный размер листа, мм 1500 x 3000

Скорость нарезки, м/мин 140-200

Точность резки, мм 0,01

Точность позиционирования, мм ±0,03

### Преимущества лазерной резки:

- Не требуется последующая обработка (линия реза получается гладкой и ровной);
- Изготавливаются детали с любым сложным контуром по выгодной цене;
- Экономится сырьевой материал (отходы практически отсутствуют или образуются в минимальном объеме);
- Гарантировано отсутствие брака за счет автоматизации технологического процесса.



### Стоимость лазерной резки, руб/пог.м\*

Толщина металла, мм	Углеродистая сталь, руб/пог.м	Оцинкованная сталь, руб/пог.м	Нержавеющая сталь, руб/пог.м	Алюминий, руб/пог.м	Медь, латунь, руб/пог.м
0.5	8	10	13		
0.55	8	10	13		
0.6	8	10	13		
0.65	8	10	13		
0.7	8	10	13		
0.75	8	10	13		
0.8	9	12	16		
0.85	9	12	16		
0.9	9	12	16		
0.95	9	12	16		
1.0	10	13	17	28	38
1.2	12	16	23	32	45
1.5	14	19	26	37	57
2	17	22	32	40	68
2.5	22	29	38	55	74
3	26	34	41	68	78
4	35		66	94	108
5	45		83	130	148
6	57		110	168	
8	73		172		
10	94				
12	118				
14	141				
16	177				
18	222				
20	280				

Минимальная стоимость заказа составляет 3000 руб.

1. В прайсе указаны базовые цены за погонный метр резки листового металла, без учёта стоимости материала! Окончательный расчёт стоимости работ зависит от количества и сложности деталей, количества замкнутых контуров, вспомогательных работ и т.д., определяется после подготовки рабочей программы станка.
2. Заказы принимаются в электронном виде на почту marketing@kvin.ru, эскизы/чертежи принимаются в формате dxf, dwg. Также имеется возможность у нас заказать эскиз/чертёж по образцу заказчика, за дополнительную оплату (стоимость зависит от сложности эскиза).
3. Минимальная стоимость заказа составляет 3000 руб.
4. Есть возможность изготовления пробной единицы продукции для оценки качества и соответствия стандартам.
5. Имеется возможность выполнения других работ по металлообработке: гравировка, маркировка, порошковое окрашивание, гибка, рубка, сварка и т.д.

Для заказа на услугу лазерной резки или других работ по металлообработке достаточно связаться с нами по телефонам +7(342) 270-10-15, +7(342) 219-56-60 или написав на e-mail: marketing@kvin.ru, zakaz@kvin.ru

ВНИМАНИЕ! Предоставляется услуга по ДОСТАВКЕ.  
Не является публичной офертой



г. Пермь, ул. Дзержинского, 43 тел./ факс: +7(342)270-10-15

**ЦЕНТРАЛЬНЫЙ ОФИС**

ТЦ «Карнавал», ул. Уинская, 8а  
тел./ факс: +7(342)270-07-04

ТЦ «Строймастер», ул. Ласьвинская, 37  
тел./ факс: +7(342)270-12-03

ТЦ «Гудвин», ул. Уральская, 63 п.2  
тел./ факс: +7(342)270-12-04

**САДОВЫЙ**

ул. Писарева, 25, 2 этаж  
тел.: +7(342)209-80-90

**ЗАКАМСК**

Комсомольский проспект, 75  
тел.: +7(342)209-00-11

**МОТОВИЛИХА**

ул. Рязанская, 103  
тел.: +7(342)258-23-00

**ГАЙВА**

**ТИХИЙ КОМПРОС**

**ИНДУСТРИАЛЬНЫЙ Р-Н**



Базовые цены, существует система скидок и система наценок  
Цены с учётом НДС действуют с 07.03.2024 г

Компания "КВИН" предлагает **МЕТАЛЛИЧЕСКИЕ СТЕЛЛАЖИ** собственного производства из черного металла с дальнейшей обработкой полимерно-порошковым покрытием.

- Ø *Имея эстетичный вид офисные стеллажи великолепно вписываются в любой интерьер.*
- Ø *Каркас и полки стеллажей изготовлены из черного металла.*
- Ø *Покрытие стеллажей полимерное порошковое (большая политра красок и текстур)*
- Ø *Нагрузка на полку до 100 кг.*
- Ø *Конструкция позволяет легко изменить количество и месторасположение полок, скомпоновать несколько стеллажей в единый блок.*
- Ø *Стеллажи легко собираются, имеют небольшой вес.*
- Ø *Реализация продукции как оптом, так и в розницу.*
- Ø *У нас Вы можете купить металлические стеллажи по низким ценам и получить скидки.*

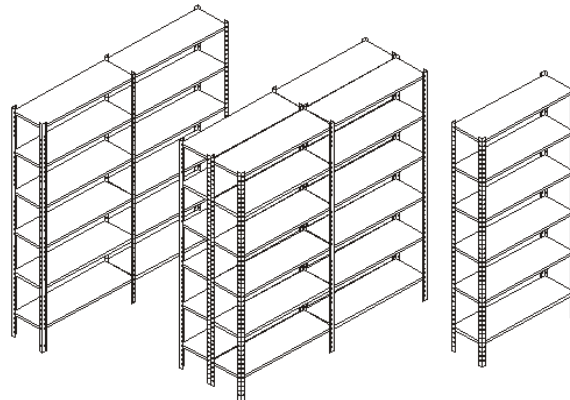

В основном стеллажи продаются поэлементно, ниже приведены элементы металлических стеллажей.

Модель	высота	Размеры, мм		Цена, руб.
		ширина	глубина	
Стойка ST 90	900			165
Стойка ST 160	1600			265
Стойка ST 185	1850			290
Стойка ST 200	2000			310
Стойка ST 220	2200			350
Полка ST 70x30		700	295	530
Полка ST 70x40		700	400	605
Полка ST 70x45		700	440	830
Полка ST 70x60		700	565	1125
Полка ST 100x30		1000	295	650
Полка ST 100x40		1000	400	825
Полка ST 100x45		1000	440	840
Полка ST 100x60		1000	565	1225
Полка ST 119x30		1190	295	820
Полка ST 119x40		1190	400	860
Полка ST 119x45		1190	440	1130
Полка ST 119x60		1190	565	1325
Полка ST угловая 50x30		500	300	610

Комплектующие	руб./шт	Комплектация на одну полку
Усиливающий уголок 	16	8
Заклёпка 4,8x8	3,1	24

ИЛИ

Комплектующие	руб./шт	Комплектация на одну полку
Усиливающий уголок 	16	8
Винт М5х10 полусфера и крест.шлиц DIN 7985	3,27	24
Гайка М5 стандартная DIN 934	2,6	24

Стоимость сборки

300 руб./шт.

\*Металлические стеллажи поставляются как в собранном так и в разобранном виде.

**ВНИМАНИЕ!** Предоставляется услуга по ДОСТАВКЕ.  
Не является публичной офертой

**ПЕРМСКИЙ ЗАВОД ПРОФНАСТИЛА**

г. Пермь, ул. Дзержинского, 43 тел./факс: +7(342)270-10-15

e-mail: prof@kvin.ru

Центральный офис  
 ТЦ «Каришман», ул. Уинская, 8а ТЦ «Строймастер», ул. Лысьвинская, 37 ТЦ «Удвин», ул. Уральская, 63 п.2  
 тел./факс: +7(342)270-07-04 тел./факс: +7(342)270-12-03 тел./факс: +7(342)270-12-04  
 складовая заказная готовящаяся  
 ул. Писарева, 25, 2 этаж Комсомольский проспект, 75 ул. Резникова, 103  
 тел.: +7(342)209-80-90 тел.: +7(342)209-00-11 тел.: +7(342)258-23-00  
 ГАИВА ТИХИЙ КОМПРОС ИНДУСТРИАЛЬНЫЙ Р.Н.



WWW.KVIN.RU

Базовый прайс от 07.03.2024

Цены указаны с учетом НДС

Услуга по погрузке в крытую машину		Услуги		
Профнастил, профиль декоративный, гладкий лист, фальцевая кровля	10 руб/п.м., но не менее 300 руб./услуга	Резка "болгаркой" (поперечный рез)	50 руб	
		Резка "болгаркой" производится на металлочерепице и профнастиле С8, С10, НС10, Н20, С20, С21, НС35, С44, Н60, Н75.		
		Данный вид резки не рекомендуется из-за повреждения оцинкованного и полимерного покрытия.		
		Услуга по отмотке рулона на втулку/ВТУЛКА <sup>8</sup>	300/600 руб/шт	
		Услуга Совмещение заказов	1000 руб.	
Доборные элементы на сумму более 10 тыс.руб.	5% от суммы заказа	Резка гладкого листа "гильотиной" (поперечный рез)	300 руб.	
Рулонная продукция (рулон, рулон - отмотка, штрипс)	500 руб./услуга	Компьютерный расчет кровли <sup>9</sup>	500 руб	
Металлический сайдинг	2 руб/пог.м			
Пленка воздушно-пузырьковая <sup>7</sup> 0,75x1500	Упаковка		80 руб/п.м	
Упаковка заказных позиций профнастила и металлочерепицы <sup>6</sup>			цена за пог.м	
Упаковка профнастила/ Упаковка профнастила на поддон С8 ; НС10 ; Н/С20 ; С21 ; НС35 (поддон выставлять отдельно)		стандартная	110	
		в пленку	140	
		усиленная	140	
		усиленная в пленку	175	
Упаковка профнастила/ Упаковка профнастила на поддон С44 ; Н60 ; Н75 (поддон выставлять отдельно)		стандартная	50	
		в пленку	70	
		усиленная	70	
		усиленная в пленку	70	
Упаковка профиля декоративного/ Упаковка на металлочерепицы на поддон Монтеррей, СуперМонтеррей (поддон выставлять отдельно)		в пленку	140	
		усиленная в пленку	175	
Упаковка заказных позиций гладкого листа <sup>5</sup>			цена за шт.	
Упаковка гладкого листа до 0,5тн (до 2м)		на поддон (поддон отдельно)	115	
		стандартная	150	
Упаковка гладкого листа до 1тн (до 3м-4,5м)		в пленку	220	
		на поддон (поддон отдельно)	175	
		стандартная	185	
Упаковка гладкого листа до 2,5тн (до 3м-4,5)		в пленку	265	
		на поддон (поддон отдельно)	230	
Упаковка складских позиций <sup>4</sup>				
Упаковка листов профнастила складского (непосредственно на складе)			345	
Упаковка гладкого листа складского (непосредственно на складе)				
Упаковка гладкого листа складского на поддон (непосредственно на складе) (поддон выписывается отдельно) <sup>5</sup>			460 руб/упак.	
Упаковка гладких листов в рулон (стяжка металлической лентой) (складских либо заказных позиций)				
Упаковка гладких листов до 3м в рулон			115	
Упаковка гладких листов свыше 3м в рулон <sup>2</sup>			175	
Упаковка рулона-отмотки на втулку		втулка и услуга отдельно (см.выше)	230	
Упаковка рулона-отмотки на поддон / на поддон клиента		на поддон (поддон отдельно)	230/345	
Поддоны для гладкого листа		Руб/шт	Примечание	
Поддон для г/л 2 м (до 0,5 тн)		885	Длина поддона определяется по максимальному размеру листа.	
Поддон для г/л 2 м (до 1 тн)		1035		
Поддон для г/л 2,5 м (до 1 тн)		1150		
Поддон для г/л 3 м (до 1 тн)		1270		
Поддон для г/л 3,5 м (до 1 тн)		1960		
Поддон для г/л 4,0 м (до 1 тн)		2190		
Поддон для г/л 4,5 м (до 1 тн)		2420		
Поддон для г/л 2 м (от 1,0 до 2,5 тн)		1670		
Поддон для г/л 2,5 м (от 1,0 до 2,5 тн)		1900		
Поддон для г/л 3 м (от 1,0 до 2,5 тн)		2130		
Поддон для г/л 3,5 м (от 1,0 до 2,5 тн)		2880		
Поддон для г/л 4,0 м (от 1,0 до 2,5 тн)		3340		
Поддон для г/л 4,5 м (от 1,0 до 2,5 тн)		3800		
Поддоны для профилированного листа/металлочерепицы				
Поддон для профнастила С8/ С10/ НС10/ Н20/ С20/ С21		325 р/пог.м		Длина поддона определяется по максимальному размеру листа профнастила или металлочерепицы в пачке.
Поддон для профнастила НС35/ С44/ Н60/ Н75				
Поддон для П/д Классик				
Упаковка для металлического сайдинга "Корабельная доска" (длина поддона/ящика определяется по макс.размеру сайдинга)				
Поддон для мет.сайдинга Кораб.доска/лин.панелей 0,164 и 0,206/софитов (шир.280 мм) до 40 панелей	170 руб/пог.м	Макс. Кол-во малых паллет на поддоне - 4 паллеты (1 ряд по 4 паллеты - 40 штук),возможное количество панелей до 40		
Поддон для металосайдинга Корабельная доска (шир.560 мм) до 120 панелей	235 руб/пог.м	Макс. Кол-во малых паллет на поддоне - 10 паллет (2 ряда по 6 паллет - 120 штук),возможное количество панелей от 40		
Поддон для металосайдинга Корабельная доска (шир.840 мм) до 210 панелей	310 руб/пог.м	Макс. Кол-во малых паллет на поддоне - 15 паллет (3 ряда по 7 паллет - 210 штук),возможное количество панелей от 120		
Ящик для мет.сайдинга Кораб.доска/лин.панелей 0,164 и 0,206/софитов (шир.380 мм) до 40 панелей	430 руб/пог.м	Макс. Кол-во малых паллет на поддоне - 4 паллеты (1 ряд по 4 паллеты - 40 штук),возможное количество панелей до 40		
Ящик для металосайдинга Корабельная доска (шир.660 мм) до 120 панелей	560 руб/пог.м	Макс. Кол-во малых паллет на поддоне - 10 паллет (2 ряда по 6 паллет - 120 штук),возможное количество панелей от 40		
Ящик для металосайдинга Корабельная доска (шир.940 мм) до 210 панелей	750 руб/пог.м	Макс. Кол-во малых паллет на поддоне - 15 паллет (3 ряда по 7 паллет - 210 штук),возможное количество панелей от 120		
Упаковка сайдинга Корабельная доска в ящик/на поддон <sup>10</sup>	115 руб/шт	в ящик/на поддон (ящик/поддон отдельно)		
Упаковка для металлического сайдинга "Блок-хаус" (длина поддона/ящика определяется по макс.размеру сайдинга)				
Поддон для металосайдинга Блок-хаус (шир.400 мм) до 40 панелей	220 руб/пог.м	Макс. Кол-во панелей - 40 штук (1 стопа по 40 штук)		
Поддон для металосайдинга Блок-хаус (шир.780 мм) до 80 панелей	330 руб/пог.м	Макс. Кол-во панелей - 80 штук (2 стопы по 40 штук)		
Ящик для металосайдинга Блок-хаус (шир.500 мм) до 50 панелей	575 руб/пог.м	Макс. кол-во панелей - 50 штук (1 стопа по 50 штук)		
Ящик для металосайдинга Блок-хаус (шир.880 мм) до 80 панелей	665 руб/пог.м	Макс. кол-во панелей - 80 штук (2 стопы по 40 штук)		
Упаковка сайдинга Блок-хаус в ящик/на поддон <sup>10</sup>	115 руб/шт	в ящик/на поддон (ящик/поддон отдельно)		

Упаковка для ЛИНЕАРНЫХ ПАНЕЛЕЙ и СОФИТА МЕТАЛЛИЧЕСКОГО (длина поддона/ящика определяется по макс.размеру панелей)		
Поддон для мет.сайдинга Кораб.доска/лин.панелей 0,164 и 0,206/софитов (шир.280 мм) до 40 панелей	170 руб/пог.м	Макс. Кол-во малых паллет на поддоне - 4 паллеты (1 ряд по 4 паллеты - 40 штук)
Поддон для линейных панелей 0.164 (шир.400 мм) до 80 панелей	220 руб/пог.м	Макс. Кол-во малых паллет на поддоне - 8 паллет (2 ряда по 4 паллеты - 80 штук)
Поддон для линейных панелей 0.164 (шир.570 мм) до 210 панелей	265 руб/пог.м	Макс. Кол-во малых паллет на поддоне - 21 паллета (3 ряда по 7 паллет - 210 штук)
Поддон для линейных панелей/софитов 0.206 (шир.470 мм) до 100 панелей	225 руб/пог.м	Макс. кол-во малых паллет на поддоне - 10 паллета (2 ряда по 5 паллет - 100 штук)
Поддон для линейных панелей/софитов 0.206 (шир.690 мм) до 210 панелей	290 руб/пог.м	Макс. Кол-во малых паллет на поддоне - 21 паллета (3 ряда по 7 паллет - 210 штук)
Поддон для линейных панелей 0.269 (шир.330 мм) до 40 панелей	175 руб/пог.м	Макс. Кол-во малых паллет на поддоне - 4 паллеты (1 ряд по 4 паллеты - 40 штук)
Поддон для линейных панелей 0.269 (шир.590 мм) до 100 панелей	240 руб/пог.м	Макс. кол-во малых паллет на поддоне - 10 паллета (2 ряда по 5 паллет - 100 штук)
Поддон для линейных панелей 0.269 (шир.880 мм) до 210 панелей	395 руб/пог.м	Макс. Кол-во малых паллет на поддоне - 21 паллета (3 ряда по 7 паллет - 210 штук)
Ящик для мет.сайдинга Кораб.доска/лин.панелей 0,164 и 0,206/софитов (шир.380 мм) до 40 панелей	425 руб/пог.м	Макс. Кол-во малых паллет на поддоне - 4 паллеты (1 ряд по 4 паллеты - 40 штук)
Ящик для линейных панелей 0.164 (шир.500 мм) до 80 панелей	555 руб/пог.м	Макс. Кол-во малых паллет на поддоне - 8 паллет (2 ряда по 4 паллеты - 80 штук)
Ящик для линейных панелей 0.164 (шир.670 мм) до 210 панелей	710 руб/пог.м	Макс. Кол-во малых паллет на поддоне - 21 паллета (3 ряда по 7 паллет - 210 штук)
Ящик для линейных панелей/софитов 0.206 (шир.570 мм) до 100 панелей	625 руб/пог.м	Макс. кол-во малых паллет на поддоне - 10 паллета (2 ряда по 5 паллет - 100 штук)
Ящик для линейных панелей/софитов 0.206 (шир.790 мм) до 210 панелей	790 руб/пог.м	Макс. Кол-во малых паллет на поддоне - 21 паллета (3 ряда по 7 паллет - 210 штук)
Ящик для линейных панелей 0.269 (шир.690 мм) до 100 панелей	675 руб/пог.м	Макс. кол-во малых паллет на поддоне - 10 паллета (2 ряда по 5 паллет - 100 штук)
Ящик для линейных панелей 0.269 (шир.980 мм) до 210 панелей	830 руб/пог.м	Макс. Кол-во малых паллет на поддоне - 21 паллета (3 ряда по 7 паллет - 210 штук)

**Упаковка для металлического сайдинга "Евро-брус"\*\*\*\*\***

Поддон для сайдинга 3 / 4м (ширина - 430мм)	445 / 695	Кол-во панелей на поддон от 50 до 70 шт
Упаковка линейных панелей и софитов в ящик/на поддон <sup>10</sup>	115 руб/шт	в ящик/на поддон (ящик/поддон отдельно)

**Упаковка для ФАЛЬЦЕВЫХ ПАНЕЛЕЙ (длина поддона/ящика/хомута определяется по макс.размеру панелей)**

Упаковка-хомут для фальцевых панелей (20-60 панелей, 0,8м-9 м) <sup>8</sup>	720 руб/пог.м	От 20 до 60 панелей, длина панелей от 0,8м до 9 м, используется для перемещения по Перми
Поддон для фальцевой панели 570 (до 20 панелей, до 6 м) <sup>9</sup>		До 20 панелей, длина панелей до 6 м, используется для перемещения по Перми
Ящик для фальцевой панели 0,67м-1м (20-60 панелей, до 6 м)		От 20 до 60 панелей; длина панелей до 9 м по Перми и Пермскому краю, длина панелей до 6 м в другие регионы. используется в качестве усиленной упаковки
Упаковка фальцевых панелей в хомут/в ящик/на поддон <sup>10</sup>	115 руб/шт	в хомут/в ящик/на поддон (хомут/ящик/поддон отдельно)

**Поддоны для рулонной стали**

Поддон для цельных рулонов (до 8 тн)	1150	Габариты поддона: 1,27 м. х 0,96 м.
Поддон для цельных рулонов (до 5 тн)	690	Габариты поддона: 1,25 м. х 1,13 м.
Поддон для рулонных отмоток (до 1 тн)	690	Габариты поддона: 1,25 м. х 0,9 м.
Поддон для штрипса (до 6 тн)	1035	Габариты поддона: 1,25 м. х 1,0 м.

**Упаковка для доборных элементов/водосточной системы**

Европоддон для доборных элементов	575	Габариты поддона: 1,25 м. х 0,8 м.
Поддон для доборных элементов (1000x2150)	810	Габариты поддона: 1,0 м. х 2,15 м.
Ящик для упаковки водосточной системы 1150x2000	2880	Габариты поддона: 1,15 м. х 2,1 м.

<sup>1</sup> При заказе счет на услугу компьютерного расчета аннулируется, данная сумма зачитывается при оплате счета.

<sup>2</sup> Для гладких листов более 3м. выставляется услуга по скрутке в рулон в обязательном порядке.

<sup>3</sup> При отмотке рулонов на ВТУ/КУ действуют ограничения по толщине: цинк и краска - до 0,65 мм включительно, нерж - до 0,5 мм включительно. Дополнительно к данной услуге, выставлять позицию ВТУ/КА.

<sup>4</sup> При отгрузке со склада продукция не упаковывается, либо выставляется услуга по упаковке.

<sup>5</sup> При упаковке складского гладкого листа на поддон выставляется и поддон и услуга по упаковке.

<sup>6</sup> Запрещено выставлять упаковку в пленку для оцинкованной и нержавеющей продукции!

<sup>7</sup> Воздушно-пузырьковая пленка для п/н, п/д, мет. сайдинга выставляется по максимальной длине листа в пачке +1метр на упаковку торцов.

<sup>8</sup> Упаковка хомут используется, если длина самой короткой панели в заказе не менее 1/2 длины самой длинной панели!

<sup>9</sup> Поддон используется при условии, если в заказе до 20 панелей. При большем количестве панелей разных длин в заказе необходимо согласование с производством!

<sup>10</sup> При выставлении поддона/ящика для линейных панелей/софитов/металлического сайдинга и хомута/поддона/ящика для фальцевой панели - Упаковку в ящик/на поддон/в хомут выставлять **ОБЯЗАТЕЛЬНО!**

<sup>11</sup> Поддоны для п/н и п/д изготавливаются до 8м.



г. Пермь, ул. Дзержинского, 43 тел./ факс: +7(342)270-10-15

**ЦЕНТРАЛЬНЫЙ ОФИС**

ТЦ «Карнавал», ул. Уинская, 8а  
тел./ факс: +7(342)270-07-04

ТЦ «Строймастер», ул. Ласьвинская, 37  
тел./ факс: +7(342)270-12-03

ТЦ «Гудвин», ул. Уральская, 63 п.2  
тел./ факс: +7(342)270-12-04

**САДОВЫЙ**

ул. Писарева, 25, 2 этаж  
тел.: +7(342)209-80-90

**ЗАКАМСК**

Комсомольский проспект, 75  
тел.: +7(342)209-00-11

**МОТОВИЛИХА**

ул. Рязанская, 103  
тел.: +7(342)258-23-00

**ГАЙВА**

**ТИХИЙ КОМПРОС**

**ИНДУСТРИАЛЬНЫЙ Р-Н**



Базовые цены, существует система скидок и система наценок  
Цены с учётом НДС действуют с 05.03.2024 г

## МЕТАЛЛИЧЕСКИЕ ШКАФЫ

Компания "КВИН" предлагает металлоконструкции любой сложности из черного и оцинкованного металла толщиной 0,5..1,5 мм с дальнейшей обработкой полимерно-порошковым покрытием.

Модели стандартных шкафов	Размеры внешние, мм			Количество секций	Количество полок в секции	Гарнитура	Материал	Стоимость
	выс.	шир.	глуб.					

### ШКАФ АРХИВНЫЙ

ШАМ 1.3	1800	900	500	1	3	ригельный замок	черный металл 0,8 мм	17600
---------	------	-----	-----	---	---	-----------------	-------------------------	-------



### ШКАФ РАЗДЕВАЛОЧНЫЙ

ШРМ 1.1	1800	900	500	1	1	ригельный замок,	черный металл 0,8 мм	14900
ШРМ 2.1	1825	575	460	2	1	2 замка врезных без ручек	черный металл 0,8 мм	11200



Внутренняя и внешняя поверхность металлической мебели обрабатывается полимерно-порошковым покрытием в любые цвета, не только в стандартные по каталогу RAL, но и в редкие, экзотические цвета и текстуры (см.прайс "Порошковая окраска"). Шкафы могут изготавливаться как с глухими, так и с перфорированными дверями (по желанию заказчика имеется возможность создания любого рисунка на двери методом перфорации, см.прайс "Перфорация").

Металлические шкафы поставляются в разобранном виде без крепежа.

**Стоимость сборки 300 руб./шт.**

Металлические сварные шкафы упакованы в гофрокартон, стянутый упаковочной лентой.

ВНИМАНИЕ! Предоставляется услуга по ДОСТАВКЕ.  
Не является публичной офертой



## ПЕРМСКИЙ ЗАВОД ПРОФНАСТИЛА

г. Пермь, ул. Дзержинского, 43 тел./факс: +7(342)270-10-15

e-mail: profil@kvin.ru

ТЦ «Карнавал», ул. Уинская, 8а  
тел./факс: +7(342)270-07-04

ТЦ «Строймастер», ул. Ласьвинская, 37  
тел./факс: +7(342)270-12-03

ТЦ «Гудвин», ул. Уральская, 63 п.2  
тел./факс: +7(342)270-12-04

**САДОВЫЙ**  
ул. Писарева, 25, 2 этаж  
тел.: +7(342)209-80-90

**ЗАКАМСК**  
Комсомольский проспект, 75  
тел.: +7(342)209-00-11

**МОТОВИЛИХА**  
ул. Рязанская, 103  
тел.: +7(342)258-23-00

**ГАЙВА**

**ТИХИЙ КОМПРОС**

**ИНДУСТРИАЛЬНЫЙ Р-Н**



### Распределительные электрошкафы, телекоммуникационные шкафы и комплектующие

Розничный прайс от 05.03.2024

#### Распределительные ЭЛЕКТРОШКАФЫ

Распределительные электрошкафы и корпуса предназначены для монтажа электрических устройств и компонентов в любых жилых, административных и торговых помещениях. Все электротехнические изделия имеют качественное исполнение и позволяют значительно сократить сроки электромонтажных работ.

- в прайсе представлены стандартные электрошкафы, которые постоянно поддерживаются на складских остатках в готовом (собранном) виде, упакованные в пленку
- возможно изготовление нестандартных шкафов по размерам заказчика

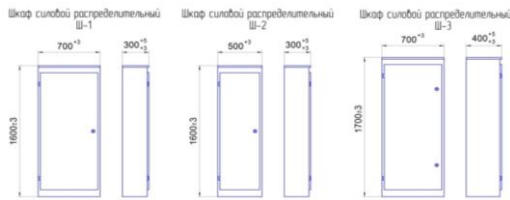

Цены действительны от 30.01.2023

Электрошкафы и корпуса	Цена, руб./шт.
Корпус Ш-1 1600x700x300	10 780
Корпус Ш-2 1600x500x300	9 960
Корпус Ш-3 1700x700x400	11 990
Планка для крепления аппаратуры 480x80	170
Планка для крепления аппаратуры 680x80	220
Корпус рубильника КВР-250А-1Н-1 220x20x120x200	370
Корпус рубильника КВР-250А-1Н-2 500x20x120x200	520
Корпус рубильника КВР-250А-2Н-1 220x20x160x200	415
Корпус рубильника КВР-250А-2Н-2 500x20x160x200	560
Корпус рубильника КВР-400А-1Н-1 260x20x140x200	410
Корпус рубильника КВР-400А-1Н-2 500x20x140x200	540
Корпус рубильника КВР-400А-2Н-1 260x20x200x200	480
Корпус рубильника КВР-400А-2Н-2 500x20x200x200	600

#### Телекоммуникационные шкафы

Настенные телекоммуникационные шкафы предназначены для размещения серверного и прочего оборудования. Удобны тем, что не занимают полезное место на полу и могут крепиться на любой высоте в зависимости от разводки кабеля; поставляются в разобранном виде, в коробке. Сборно-разборная конструкция шкафа, состоящая из малого набора элементов (без задней стенки) надежна и проста в сборке

- рассчитаны на популярные стандарты (ширина 600мм, определенная высота)
- подходят для создания малых коммутационных центров
- комплектуются сплошной дверцей из стекла повышенной прочности или металлической дверцей
- идеальны для установки в офисных помещениях
- возможно изготовление шкафов по размерам заказчика



Электрошкафы и корпуса			Цена, руб./шт
Шкаф телекоммуникационный 6U (600x345) дверь стекло	Высота, U	6	8 250
	Высота, мм	345	
Шкаф телекоммуникационный 6U (600x345) дверь металл	Ширина, мм	600	7 865
	Глубина, мм	520	
	Полезная глубина, мм	456	
	Высота, U	9	
Шкаф телекоммуникационный 9U (600x480) дверь стекло	Высота, мм	480	9 075
	Ширина, мм	600	
	Глубина, мм	520	
	Полезная глубина, мм	456	
Шкаф телекоммуникационный 9U (600x480) дверь металл	Высота, U	12	10 450
	Высота, мм	608	
	Ширина, мм	600	
	Глубина, мм	520	
Шкаф телекоммуникационный 12U (600x608) дверь стекло	Полезная глубина, мм	456	10 065
	Высота, U	12	
	Высота, мм	608	
	Ширина, мм	600	
Шкаф телекоммуникационный 12U (600x608) дверь металл	Глубина, мм	520	10 065
	Полезная глубина, мм	456	
	Длина, мм	440	
	Ширина, мм	494	
Полка перфорированная 4-х точ.крепления 494x440			1 900

Менеджер: Викторова Анна

Контактная информация менеджера:  
Тел.: (342)270-10-15 доб. 2714; Моб.: 8-912-88-080-17





## ПЕРМСКИЙ ЗАВОД ПРОФНАСТИЛА

e-mail: profil@kvin.ru

г. Пермь, ул. Дзержинского, 43 тел./ факс: +7(342)270-10-15

ЦЕНТРАЛЬНЫЙ ОФИС

ТЦ «Карнавал», ул. Уинская, 8а  
тел./ факс: +7(342)270-07-04

ТЦ «Строймастер», ул. Ласьвинская, 37  
тел./ факс: +7(342)270-12-03

ТЦ «Гудвин», ул. Уральская, 63 п.2  
тел./ факс: +7(342)270-12-04

САДОВЫЙ

ЗАКАМСК

МОТОВИЛИХА

ул. Писарева, 25, 2 этаж  
тел.: +7(342)209-80-90

Комсомольский проспект, 75  
тел.: +7(342)209-00-11

ул. Рязанская, 103  
тел.: +7(342)258-23-00

ГАЙВА

ТИХИЙ КОМПРОС

ИНДУСТРИАЛЬНЫЙ Р-Н





07.03.2024 г

Перфорация листа.

Лист перфорируется одиночным инструментом в любой комбинации.

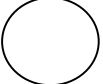
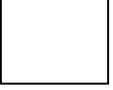
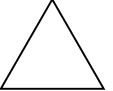
Толщина листа 0,5-1,0 мм, длина до 3м.

Вид перфорации	Размер (мм)
	D=4
	D=5
	11x11
	13x13x13
	5x30
	5x10

Название услуги  
Разработка программы пробивки  
Пробивка одного отверстия

Цена
200 руб.
1 руб.*

\* Стоимость перфорации одного листа не менее 500 руб.

Имеется возможность порошкового окрашивания.

Кроме стандартного окрашивания можем предложить уникальные цвета и фактуры (с металлическим эффектом; с эффектом «Звездного неба»; под «Антикварную поверхность»; с эффектом

Не является публичной офертой

**ПЕРМСКИЙ ЗАВОД ПРОФНАСТИЛА**

г. Пермь, ул. Дзержинского, 43 тел./факс: +7(342)270-10-15

e-mail: profil@kvin.ru

ТЦ «Карнавал», ул. Уинская, 8а  
тел./факс: +7(342)270-07-04ТЦ «Строймастер», ул. Аасьвинская, 37  
тел./факс: +7(342)270-12-03ТЦ «Гудвин», ул. Уральская, 63 п.2  
тел./факс: +7(342)270-12-04**САДОВЫЙ****ЗАКАМСК****МОТОВИЛИХА**ул. Писарева, 25, 2 этаж  
тел.: +7(342)209-80-90Комсомольский проспект, 75  
тел.: +7(342)209-00-11ул. Рязанская, 103  
тел.: +7(342)258-23-00**ГАЙВА****ТИХИЙ КОМПРОС****ИНДУСТРИАЛЬНЫЙ Р-Н**

WWW.KVIN.RU

**Изделия из металла**

Прайс действует от 29.01.2024 г

Наименование	Внешний вид	Цена, руб.
Опора для гамака		9000
Корзина для дров		1500
Стеллаж для вин 850x1060 КВИН		7 050
Мангал 500x300x190 (2-ое дно) Нержавеющая сталь		3000
Подставка для цветов напольная металлическая с деревянными полками, ЛОФТ		5000

Наименование	Внешний вид	Цена, руб.
Мангал многофункциональный 660x740 КВИН		22 000
Корзина для дров со съемной ручкой		1 500
Мангал 500x300x190 (2-ое дно)		1 560
Корона с застежкой (регулировкой по размеру)		200
Набор для камина		1 500

\* Возможно изготовление металлических изделий различных цветов по эскизам, размерам и желанию заказчика.  
ВНИМАНИЕ! Предоставляется услуга по ДОСТАВКЕ.  
Не является публичной офертой

**ПЕРМСКИЙ ЗАВОД ПРОФНАСТИЛА**

e-mail: profil@kvin.ru



г. Пермь, ул. Дзержинского, 43 тел./ факс: +7(342)270-10-15

**ЦЕНТРАЛЬНЫЙ ОФИС**

ТЦ «Карнавал», ул. Уинская, 8а  
тел./ факс: +7(342)270-07-04

ТЦ «Строймастер», ул. Ласьвинская, 37  
тел./ факс: +7(342)270-12-03

ТЦ «Гудвин», ул. Уральская, 63 п.2  
тел./ факс: +7(342)270-12-04

**САДОВЫЙ**

ул. Писарева, 25, 2 этаж  
тел.: +7(342)209-80-90

**ЗАКАМСК**

Комсомольский проспект, 75  
тел.: +7(342)209-00-11

**МОТОВИЛИЖА**

ул. Рязанская, 103  
тел.: +7(342)258-23-00

**ГАЙВА**

**ТИХИЙ КОМПРОС**

**ИНДУСТРИАЛЬНЫЙ Р-Н**



WWW.KVIN.RU

**Базовые цены на водосточную систему Дёке STANDART**

Цены указаны с НДС, действуют с 07.03.2024



Наименование	кол-во в упаковке, шт.	ЦВЕТ	
		белый 9003	красный 3005, зеленый 6005, светло-коричневый 8017, темно-коричневый 8019, серый
Желоб водосточный 3000мм	10	цены по запросу	
Желоб водосточный 2000мм	10		
Труба водосточная 3000мм	5		
Труба водосточная 2000мм	5		
Труба водосточная 1000мм	5		
Соединитель желобов	36		
Муфта соединительная	90		
Угловой элемент желоба 90 гр. Универсальный	11		
Заглушка желоба	99		
Кронштейн желоба	90		
Воронка	12		
Колено 45 гр.	24		
Хомут универсальный	180		
Наконечник	22		
Кронштейн желоба металлический 300мм	40		

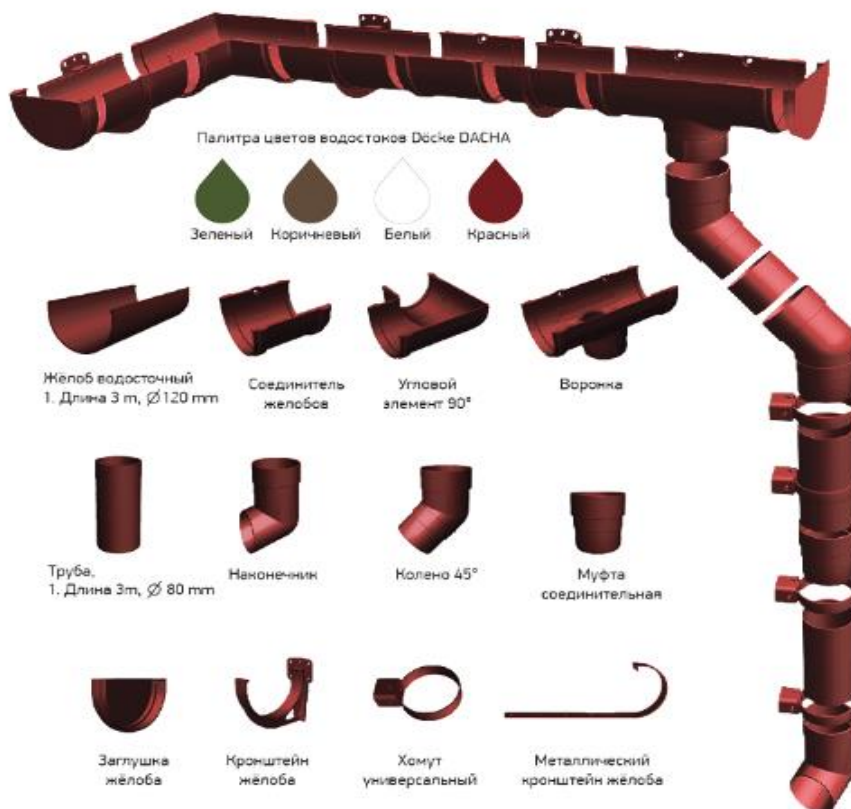

\* Цена указана при отгрузке со склада поставщика

ВНИМАНИЕ! Предоставляется услуга по ДОСТАВКЕ.

Не является публичной офертой

**ПЕРМСКИЙ ЗАВОД ПРОФНАСТИЛА**

e-mail: profil@kvin.ru



г. Пермь, ул. Дзержинского, 43 тел./факс: +7(342)270-10-15

**ЦЕНТРАЛЬНЫЙ ОФИС**

ТЦ «Карнавал», ул. Уинская, 8а  
тел./факс: +7(342)270-07-04

ТЦ «Строймастер», ул. Ласьвинская, 37  
тел./факс: +7(342)270-12-03

ТЦ «Гудвин», ул. Уральская, 63 п.2  
тел./факс: +7(342)270-12-04

**САДОВЫЙ**

ул. Писарева, 25, 2 этаж  
тел.: +7(342)209-80-90

**ЗАКАМСК**

Комсомольский проспект, 75  
тел.: +7(342)209-00-11

**МОТОВИЛИХА**

ул. Рязанская, 103  
тел.: +7(342)258-23-00

**ГАЙВА**

**ТИХИЙ КОМПРОС**

**ИНДУСТРИАЛЬНЫЙ Р-Н**



**Базовые цены на водосточную систему Дёке PREMI**  
Цены указаны с НДС, действуют с 07.03.2024



Наименование	кол-во в упаковке, шт.	цвет	
		пломбир 9003	шоколад 8019 , графит 7024, каштан
Желоб водосточный 3000мм	10	цены по запросу	
Труба водосточная 3000мм	5		
Труба водосточная 1000мм	5		
Соединитель желобов	25		
Муфта соединительная	63		
Угловой элемент желоба 90 гр. Универсальный	15		
Угловой элемент желоба 135 гр.	9		
Заглушка желоба	60		
Заглушка воронки	72		
Крепление регулируемое для кронштейна желоба	60		
Кронштейн желоба	100		
Воронка	16		
Колено 45 гр.	26		
Колено 72 гр.	20		
Хомут универсальный	100		
Наконечник	23		
Сетка защитная	100		
Кронштейн желоба металлический 300мм	30		
Шпилька специальная с гайкой 120 мм (оцинкованная)	100		

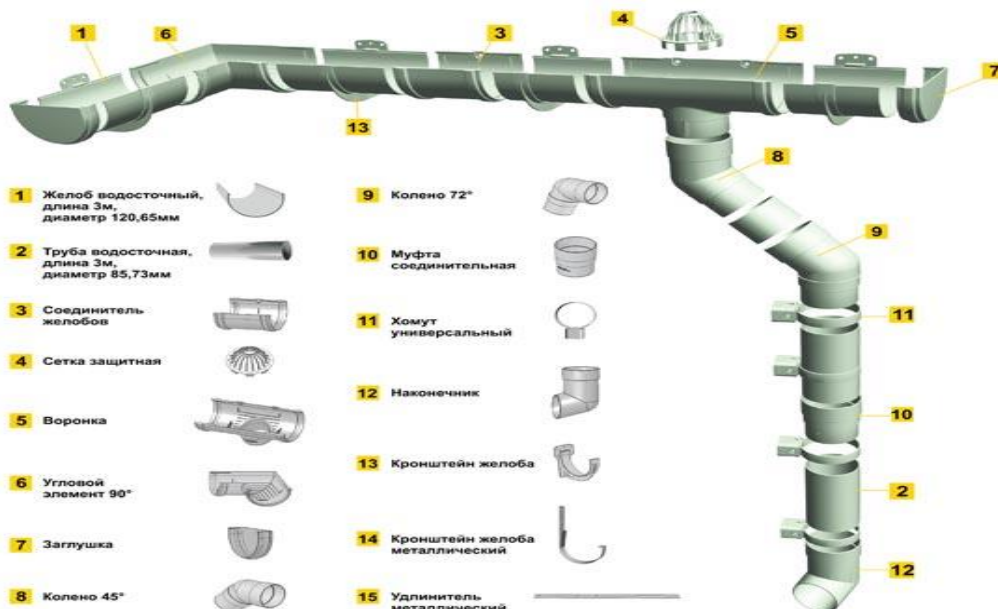

\* Цена указана при отгрузке со склада поставщика

ВНИМАНИЕ! Предоставляется услуга по ДОСТАВКЕ.

Не является публичной офертой

**ПЕРМСКИЙ ЗАВОД ПРОФНАСТИЛА**

e-mail: [profil@kvin.ru](mailto:profil@kvin.ru)



г. Пермь, ул. Дзержинского, 43 тел./факс: +7(342)270-10-15

**ЦЕНТРАЛЬНЫЙ ОФИС**

ТЦ «Карнавал», ул. Уинская, 8а  
тел./факс: +7(342)270-07-04

ТЦ «Строймастер» ул. Ласьвинская, 37  
тел./факс: +7(342)270-12-03

ТЦ «Гудвин», ул. Уральская, 63 п.2  
тел./факс: +7(342)270-12-04

**САДОВЫЙ**

ул. Писарева, 25, 2 этаж  
тел.: +7(342)209-80-90

**ЗАКАМСК**

Комсомольский проспект, 75  
тел.: +7(342)209-00-11

**МОТОВИЛИХА**

ул. Рязанская, 103  
тел.: +7(342)258-23-00

**ГАЙВА**

**ТИХИЙ КОМПРОС**

**ИНДУСТРИАЛЬНЫЙ Р-Н**



**Базовые цены на водосточную систему Дёке LUX**

Цены указаны с НДС, действуют с 07.03.2024



Наименование	КОЛ-ВО В упаковке, шт.	ЦВЕТ	
		пломбир 9003	шоколад 8019, графит 7024
LUX Желоб водосточный D140 3000мм	5	цены по запросу	
LUX Труба водосточная D100 3000мм	5		
LUX Труба водосточная D100 1000мм	5		
LUX Воронка	8		
LUX Соединитель желобов	30		
LUX Заглушка желоба	66		
LUX Угол желоба регулируемый 60 гр - 160 гр	8		
LUX Угловой элемент желоба 90 гр.	10		
LUX Угловой элемент желоба 135 гр.	10		
LUX Кронштейн желоба ПВХ	60		
LUX Хомут универсальный	100		
LUX Колено 45 гр.	14		
LUX Колено 72 гр.	12		
LUX Наконечник	12		
LUX Муфта соединительная	33		
LUX Коллектор	6		
LUX Тройник 45 гр.	6		
LUX/PREMIUM Переходник	55		
LUX Кронштейн желоба металлический 300мм	30		
Шпилька специальная с гайкой 120 мм (оцинкованная)	100		

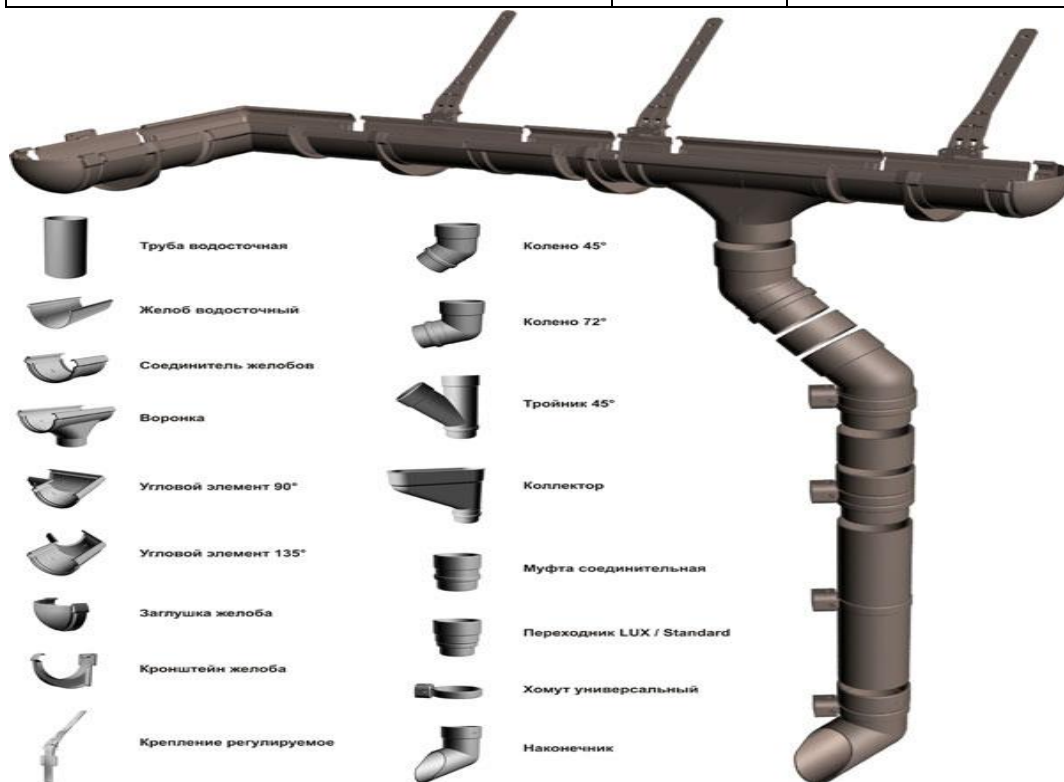

\* Цена указана при отгрузке со склада поставщика

ВНИМАНИЕ! Предоставляется услуга по ДОСТАВКЕ.

Не является публичной офертой



г. Пермь, ул. Дзержинского, 43 тел./ факс: +7(342)**270-10-15**

**ЦЕНТРАЛЬНЫЙ ОФИС**

ТЦ «Карнавал», ул. Уинская, 8а  
тел./ факс: +7(342)**270-07-04**

ТЦ «Строймастер», ул. Ласьвинская, 37  
тел./ факс: +7(342)**270-12-03**

ТЦ «Гудвин», ул. Уральская, 63 п.2  
тел./ факс: +7(342)**270-12-04**

**САДОВЫЙ**

**ЗАКАМСК**

**МОТОВИЛИХА**

ул. Писарева, 25, 2 этаж  
тел.: +7(342)**209-80-90**

Комсомольский проспект, 75  
тел.: +7(342)**209-00-11**

ул. Рязанская, 103  
тел.: +7(342)**258-23-00**

**ГАЙВА**

**ТИХИЙ КОМПРОС**

**ИНДУСТРИАЛЬНЫЙ Р-Н**



WWW.KVIN.RU

**"Огород без хлопот"**

Базовые цены с учётом НДС действуют с 15.03.2024 г.

Компания "КВИН" предлагает металлические грядки для сада и огорода по привлекательной цене

- Ø Использование металлических ограждений для грядок и клумб придаст не только аккуратную форму зеленым насаждениям, сохраняя их в чистоте, но и станет интересным акцентом на вашем участке
- Ø В качестве бордюрной ленты предложен лист профнастила ПН НС10
- Ø Кольшки, бордюр и верхняя планка данной продукции изготовлены из оцинкованного листа с полимерным покрытием
- Ø Стандартные цвета: RAL 1014, 3005, 5005, 6005, 7004 (7024), 8017, 9003
- Ø Конструктив позволяет легко скомпоновать грядки нужных размеров благодаря длине и высоте бордюра
- Ø Грядки и клумбы легко собираются, элементы имеют небольшой вес
- Ø У нас Вы приобретаете элементы металлического ограждения по низким ценам

Элементы грядки	Длина изделия, м	Оцинкованное покрытие	Полимерное покрытие	
			SP (полиэстер)	MPE Texture
Парапет для грядки, цветочных бордюров	2	180,00	240,00	290,00
Бордюр из профнастила высотой 200 мм	0,2		по прайсу*	
Бордюр из профнастила высотой 300 мм	0,3		по прайсу*	
Кольшек бордюра		35,00	40,00	40,00
Заклёпка 4,8x8 ал./ст.			по прайсу*	
Заклёпка 3,2x8 окр.			по прайсу*	

Высота ограждения	Длина ограждения	Кол-во бордюров	Количество заклепок на кольшек	Количество заклепок на стык	Кол-во парапетов
0,2 м	2 м	2 шт.	2-4 шт.	6 шт.	1 шт.
0,3 м					

- Ø Стоимость элементов металлической грядки рассчитана в 0.45-ой продукции
- \* за каждый лист п/н менее 1,5 м (включительно) – 20 руб./лист

Компания "КВИН" предлагает парниковые и тепличные дуги из профильной трубы

Наименование продукции	Длина, мм	Типоразмер	Толщина стенки, мм	Цена руб./шт.
Дуга 900x750 мм 15x15x1,5	2000	Профильная труба 15x15	1,5	345,00
Дуга 3000x2080 мм 20x20x1,5	6000	Профильная труба 20x20	1,5	800,00
Дуга 3000x2080 мм 25x25x1,5	6000	Профильная труба 25x25	1,5	955,00

Наименование услуги	Круглая труба до 52 мм	Цена руб./шт.
Гибка профильной трубы	Профильная труба от 10x10 до 40x40	200,00

Компания "КВИН" предлагает трубу профильную

Наименование продукции	Длина, м	Цена руб./шт.	Цена руб./м	Резка газом	Резка кругом
Профильная труба 20x20x1,5	6	593,00	99	90 р./шт.	240 р./шт.

\*Возможно изготовление нестандартной продукции под заказ. На изготовление заказных позиций существует система наценок, подробную информацию о которых можно получить у менеджера при оформлении документов.

**ВНИМАНИЕ!** Предоставляется услуга по ДОСТАВКЕ.  
Не является публичной офертой